

SONY®

5-014-882-13(1)



LCD Monitor/ LCD 顯示器

Reference Guide	GB
參考指南	CS
參考指南	CT
Hướng dẫn Tham khảo	VN
Guide de référence	FR
คู่มืออ้างอิง	TH
Panduan Referensi	ID

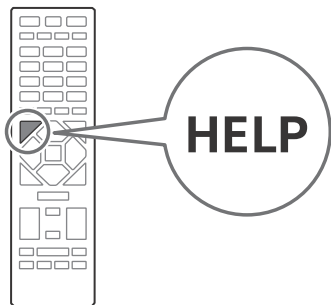

BRAVIA

Table of Contents

Safety Information	2
Connection Diagram	4
Remote Control and LCD Monitor.	6
Settings	7
Pro mode.	7
Recommended settings.	8
Control functions	9
RS-232C	9
IP	10
Appendix	12
Extended software	12
Installing the LCD Monitor to the Wall.	13
Troubleshooting.	15
Specifications	15

About Manuals

This LCD Monitor comes with the following manuals. Please retain the manuals for future reference.

Setup Guide

- LCD Monitor installation and setup.



Reference Guide (this manual) / Safety Documentation

- Safety information, remote control, troubleshooting, wall-mount installation, specification, etc.



Help

Find more troubleshooting and other useful information directly from your LCD Monitor. Press **HELP** on the remote control to display a list of topics.



IMPORTANT - Read the End User Software Licence Agreement before using your Sony product. Using your product indicates your acceptance of the End User Software Licence Agreement. The software licence agreement between you and Sony is available online at Sony website (<http://www.sony.net/tv-software-licences/>) or on your product screen. Go to [Settings] → [Device Preferences] → [About] → [Legal information] → [Notices and licences].

Note

- Before operating the LCD Monitor, please read the "Safety Information".
- Read the supplied safety documentation for additional safety information.
- Instructions about "Installing the LCD Monitor to the Wall" are included within this LCD Monitor's instruction manual.
- Images and illustrations used in the Setup Guide and this manual are for reference only and may differ from the actual product.

Location of the identification label

Labels for the LCD Monitor Model No. and Power Supply rating are located on the rear of the LCD Monitor.

Safety Information

Installation/Set-up

Install and use the LCD Monitor in accordance with the instructions below in order to avoid any risk of fire, electric shock or damage and/or injuries.

Installation

- The LCD Monitor should be installed near an easily accessible AC power outlet (mains socket).
- Place the LCD Monitor on a stable, level surface to prevent it from falling over and causing personal injury or property damage.
- Install the LCD Monitor where it cannot be pulled, pushed, or knocked over.
- Install the LCD Monitor so that the LCD Monitor's Table-Top Stand does not protrude out from the LCD Monitor stand (not supplied). If the Table-Top Stand protrudes out from the LCD Monitor stand, it may cause LCD Monitor set to topple over, fall down, and cause personal injury or damage to the LCD Monitor.

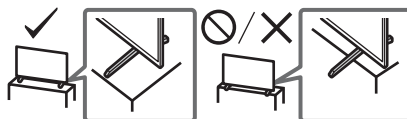

Transporting

- Before transporting the LCD Monitor, disconnect all cables.
- Two or more people (three or more people for FW-85BZ40H) are needed to transport a large LCD Monitor.
- When transporting the LCD Monitor by hand, hold it as shown below. Do not put stress on the LCD panel and the frame around the screen.

FW-85BZ40H

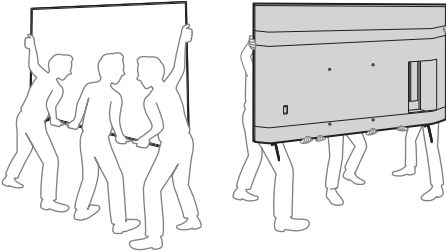

FW-75BZ40H / 65BZ40H / 55BZ40H

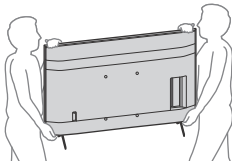

- When transporting the LCD Monitor, do not subject it to jolts or excessive vibration.
- When transporting the LCD Monitor for repairs or when moving, pack it using the original carton and packing material.

Topple prevention

(Models with supplied support belt kit)

Refer to the Setup Guide on top of the cushion.
The supplied wood screw is only for affixing to a solid object made of wood.

(Except models with supplied support belt kit)

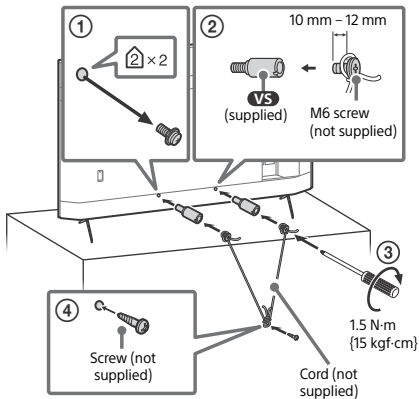

Notice for customer in UAE

TRA

REGISTERED No: ER73578/19

DEALER No: DAO105422/13

GB

Connection Diagram

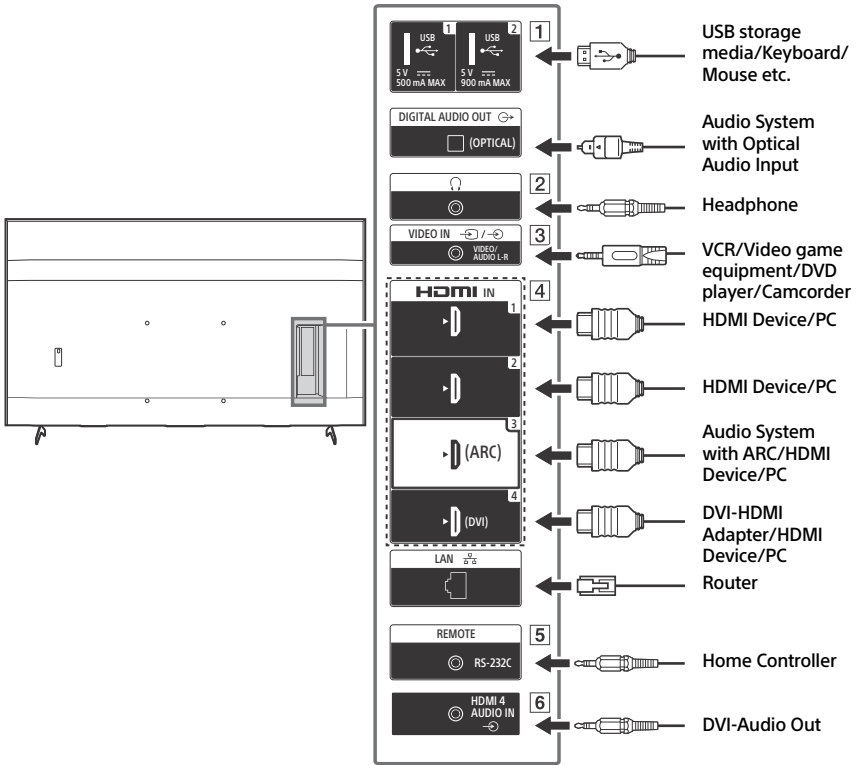

1 **USB 1, USB 2**

- Connecting a large USB device may interfere with other connected devices beside it.

2 **(Headphone)**

- Supports 3-pole stereo mini jack only.
- You cannot output sound from both the headphone and the LCD Monitor speakers at the same time.

3 **VIDEO IN**

- For a composite connection, use an Analogue Extension Cable (not supplied).

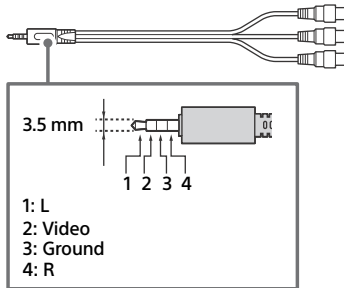

4 **HDMI IN 1/2/3/4**

- HDMI interface can transfer the digital video and audio on a single cable.
- If the device has a DVI jack, connect it to HDMI IN 4 through a DVI - HDMI adaptor interface (not supplied), and connect the device's audio out jack to HDMI 4 AUDIO IN.

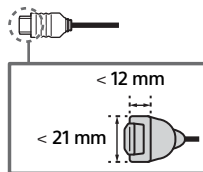

• **HDMI IN 3 ARC (Audio Return Channel)**

Connect your audio system to the HDMI IN 3 to route LCD Monitor audio to your audio system. An audio system that supports HDMI ARC can send video to the LCD Monitor, and receive audio from the LCD Monitor via the same HDMI cable. If your audio system does not support HDMI ARC, an additional connection with DIGITAL AUDIO OUT (OPTICAL) is necessary.

5 **REMOTE RS-232C**

- Terminal for serial communication. For details, see "Control functions".

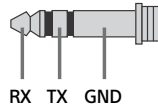

6 **HDMI 4 AUDIO IN**

- If the device has a DVI jack, connect it to HDMI IN 4 through a DVI - HDMI adaptor interface (not supplied), and connect the device's audio out jack to HDMI 4 AUDIO IN.

Remote Control and LCD Monitor

The remote control shape, location, availability and function of remote control buttons may vary depending on your region/country/LCD Monitor model.

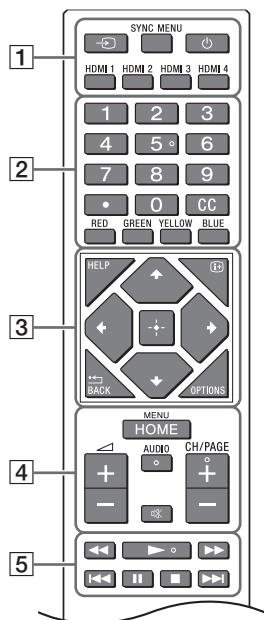

4 HOME/MENU

◀ +/- (Volume)

AUDIO: Select the sound of multilingual source or dual sound (depend on programme source).

⊗ (Mute)*

CH/PAGE +/-

5 ◀◀/▶▶/▶▶/⏸/◀◀/⏸/▶▶▶▶

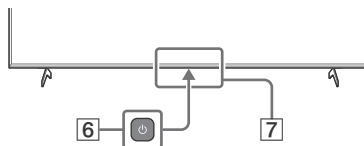

6 ⏻ (Power)

7 Remote Control sensor / Light sensor / LED

* Accessibility shortcut is available by pressing and holding ⊗ (Mute).

1 → (Input select): Display and select the input source, etc.

SYNC MENU: Display the BRAVIA Sync Menu.

⏻ (Monitor standby)

HDMI 1/2/3/4

2 Number buttons

• (dot)

CC

Colour buttons

3 **HELP:** Display the Help menu.

ⓘ+ (Screen display): Display information.

◀◀/BACK

OPTIONS: Displays a list of functions that can be used at that time.

⬆/⬇/⬅/➡/⬆+ (Navigation D-Pad): On screen menu navigation and selection.

Settings

Pro mode

In [Pro mode], you can use various convenient functions for professional use. Here, we introduce how to change to [Pro mode] and typical functions of [Pro mode].

Pro mode

Normal mode: This is the default mode. [Pro mode] functions are not available in this mode.

Pro settings mode: This mode allows you to set various settings of [Pro mode] functions.

Pro mode: This is the operation mode for professional use where you can use the [Pro mode] functions.

How to change the mode



When the Monitor is in Normal mode and Pro settings mode

- Go to [Home (Menu)] → [Apps] → [Pro mode tool], then select the mode you want to change.

When the Monitor is in the Pro mode

- Press the activation keys described below on the remote control in order within a one second interval.

After restarting the Monitor, the mode changes to [Pro settings mode].

Activation key:  (Screen display) /  (Mute) /  +/- (Volume +) / **HOME/MENU**

*Initially you cannot change the mode from [Pro mode tool] in [Pro mode]. If you want to change the mode from [Pro mode tool], go to [Pro settings] → [Function restrictions] → [Apps] and change [Pro mode tool] to [Enable] in [Pro settings mode].

Introduction of the Pro mode functions

In [Pro mode], you can use various convenient functions. Typical [Pro mode] functions are introduced below.

–Setting Monitor operation when turning the AC power on

You can set the operation of the Monitor when unplugging and reinserting the AC power plug.

–Optimized display of the PC input screen

The screen displays the PC input screen with optimum size according to the PC format.

–Power supply control and automatic input switching by HDMI signal detection

If you turn on the Monitor when the HDMI device is connected, you can change to the connected HDMI input automatically.

–Settings of the displaying menu when pressing the HOME/MENU button

You can select the menu displayed when pressing the **HOME/MENU** button on the remote control.

–Initial input source designation when starting the Monitor

You can designate the initial input source when starting the Monitor.

–Pro mode lock

You can protect the settings of [Pro mode] by using a PIN.

–Initial/maximum volume setting

You can set the initial and maximum volume of the Monitor.

–Restriction of the Monitor operation on the remote control

You can restrict the Monitor operation using the remote control.

–Restriction of external inputs

You can restrict the use of external inputs.

–Restriction of using applications

You can restrict the use of Monitor applications.

How to set Pro mode functions

Go to [Home (Menu)] → [Settings] → [Pro settings] when the Monitor is in [Pro settings mode].*

*Varies depending on the version of the OS.

Recommended settings

This section introduces recommended settings when using the Monitor for professional use.

Setting ECO features

1 Go to [Settings] → [Device Preferences] → [Power].

- Set [Idle TV standby] to [Off].

Setting IP features

2 Go to [Settings] → [Network & Internet] → [Home network setup] → [IP control].

- Set [Authentication] to [Normal and Pre-Shared Key].
- Set [Simple IP control] to [On].

Automatic Software Download

3 Go to [Settings] → [Device Preferences] → [About] → [System software update].

- Set [Automatically check for update] to [Off].

Picture settings

4 Go to [Settings] → [Display & Sound] → [Picture].

- Set [Light sensor] to [Off].
- Select [Picture mode] according to usage.

[Vivid]: When using the digital signage display

[Custom]: When displaying the original image as is

[Graphics]: When displaying the PC screen

Setting values of [Picture mode]

The following is the initial value of each setting item of [Picture mode].

Items	[Picture mode]			
	[Vivid]	[Standard]	[Custom]*	[Graphics]*
[Brightness]	Max.(50)	40	40	40
[Colour]	60	60	50	50
[Contrast]	Max.(100)	90	90	90

*Since the Monitor responds faster in [Graphics] mode than it does in [Custom] mode, the Monitor can display the mouse movement smoothly when operating the PC screen in [Graphics] mode.

Note

Each setting value is subject to change without notice.

Control functions

RS-232C

You can control the Monitor from an external service via RS-232C. The RS-232C connection is briefly explained in this page.

Interface

Establish the RS-232C connection to the Monitor by using a 3.5 mm stereo mini plug.

3.5mm Stereo mini plug

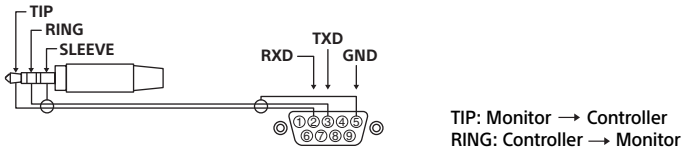

Connection settings

When establishing the RS-232C connection, make connection settings as below.

Baud rate	9,600 bps
Data	8 bit
Parity	None
Start bit	1 bit
Stop bit	1 bit
Flow control	None

Data format

We introduce the data format for the RS-232C communication below.

(a) Requests from the controller to the Monitor

No.	Item	Value	
1	Header	0x8C	: Control
2	Category	0x00	(fixed)
3	Function	0xXX	
4	Length	0xXX	(=Data X+1 byte)
5	Data 1	0xXX	
:	:	0xXX	
:	:	0xXX	
X+4	Data X	0xXX	
X+5	Check Sum	0xXX	

(b) Responses from the Monitor to the controller

No.	Item	Value	
1	Header	0x70	Answer
2	Answer	0x00	Completed (Normal End)
		0x01	: Limit Over (Abnormal End-Exceed maximum value)
		0x02	: Limit Over (Abnormal End-Exceed minimum value)
		0x03	: Command Canceled (Abnormal end)
		0x04	: Parse Error (Data Format Error)
3	Check Sum	0xXX	

Command example

Examples of RS-232C communication command are explained below.

Control	Head	Category	Function	Length	Data 1	Data X	Checksum
Power on/ off	0x8C	0x00	0x00	0x02	0x00 (off)	-	0x8E
					0x01 (on)	-	0x8F
HDMI input selection	0x8C	0x00	0x02	0x03	0x04 (HDMI)	0x01 (#1)	0x96
						0x02 (#2)	0x97
						0x03 (#3)	0x98
						0x04 (#4)	0x99

For more details on RS-232C, please contact your sales representative.

IP

You can control the Monitor via IP from an HTML5/Android application on the Monitor or on the external device. You can manage and monitor information of input/power, start and terminate applications, control the display such as input source and volume. You can also restrict commands by the authentication function.

Supported IP protocol

Protocol name	Layer	Format	Authentication	Explanation
Web API	HTTP	JSON-RPC	Yes	The APIs whose purpose is device control.
IRCCIP	HTTP	SOAP	Yes	Infrared Compatible Control over Internet Protocol. The technology and formats to transmit remote control commands via the Internet.
SSIP	TCP	Byte stream	N/A	Only typical functions are supported.

Monitor settings

When using [IP control], set the Monitor as follows first.

Go to [Settings] → [Network & Internet] → [Home network setup] → [IP control].

- Set [Authentication] to [Normal and Pre-Shared Key].
- Set [Pre-Shared Key].

Example of HTTP request and response for Web API

Here is the example of a request and response to acquire the power status to the Monitor (IP address: 192.168.0.1 Pre-shared Key "1234").

URL

`http://192.168.0.1/sony/system`

Request

```
POST /sony/system HTTP/1.1
Host: 192.168.0.1
Content-Type: application/json; charset=UTF-8
Content-Length: 70
X-Auth-PSK: 1234

{"method": "getPowerStatus", "params": [], "id": 50, "version": "1.0"}
```

Response

```
HTTP/1.1 200 OK
Content-Type: application/json; charset=UTF-8
Content-Length: 44

{"result": [{"status": "active"}], "id": 50}
```

For more details on [IP control], please contact your sales representative.

Appendix

Extended software

You can use the Monitor more conveniently by using extended software. This page introduces an example of extended software.

For more details, please contact your sales representative.

Software for office Monitors

Provides convenient functions for using the Monitor as an office Monitor connected to a PC in a conference room or the like.

Function examples:

- Power management/Power supply monitoring functions.
- White board function.
- System linked with the conference room reservation system (Supports the Microsoft Exchange Server reservation table, Gsuite).
- Presentation timer.
- You can change inputs or turn the power on/off without the remote control.

Software for digital signage

When using the Monitor as a digital signage display, the software provides convenient functions.

Function examples:

- Digital signage distribution management function to multiple Monitors via the network.
- Easy signage playback function with USB memory.
- Contents and playlist management function.
- Flexible delivery schedule setting by time and day of the week.

Installing the LCD Monitor to the Wall

Using the optional Wall-Mount Bracket (SU-WL850, SU-WL500 or SU-WL450)* (not supplied)

To Customers:

For product protection and safety reasons, Sony strongly recommends that installation of your LCD Monitor be performed by Sony dealers or licensed contractors. Do not attempt to install it yourself.

To Sony Dealers and Contractors:

Provide full attention to safety during the installation, periodic maintenance and examination of this product.

Wall-Mount Bracket Installation Information

This LCD Monitor's instruction manual only provides the steps to prepare the LCD Monitor for Wall-Mount installation before it is installed on the wall. For instructions on Wall-Mount Bracket installation, see the Installation Information (Wall-Mount Bracket) on the product page for your LCD Monitor model. <https://www.sony-asia.com/support>

Preparing for Wall-Mount Installation

Make sure to attach the Table-Top Stand before installing the LCD Monitor to the wall by referring to the Setup Guide.

- Prepare the LCD Monitor for the Wall-Mount Bracket before making cable connections.
- Follow the instruction guide provided with the Wall-Mount Bracket for your model. Sufficient expertise is required in installing this LCD Monitor, especially to determine the strength of the wall for withstanding the LCD Monitor's weight.
- Be sure to entrust the attachment of this product to the wall to Sony dealers or licensed contractors and pay adequate attention to safety during the installation. Sony is not liable for any damage or injury caused by mishandling or improper installation.
- The screws for Wall-Mount Bracket are not supplied.
- Only qualified service personnel should carry out wall-mount installations.
- For safety reasons, it is strongly recommended that you use Sony accessories, including:
 - Wall-Mount Bracket SU-WL850

- Wall-Mount Bracket SU-WL500
- Wall-Mount Bracket SU-WL450
- Be sure to use the screws supplied with the Wall-Mount Bracket when attaching the Wall-Mount Bracket to the LCD Monitor. The supplied screws are designed as indicated by illustration when measured from the attaching surface of the Wall-Mount Bracket. The diameter and length of the screws differ depending on the Wall-Mount Bracket model. Use of screws other than those supplied may result in internal damage to the LCD Monitor or cause it to fall, etc.

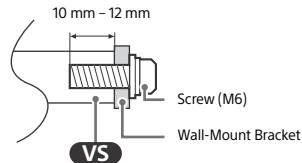

- Be sure to store the unused screws and Table-Top Stand in a safe place until you are ready to attach the Table-Top Stand. Keep the screws away from small children.

* Only on limited region/country/LCD Monitor model.

1 Remove the screws from the rear of the LCD Monitor.

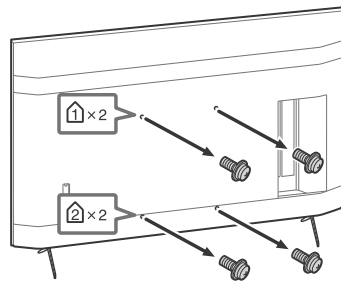

- 2** Attach the Wall-Mount Attachment (supplied with the LCD Monitor) to the rear of the LCD Monitor (to make it parallel with the wall).

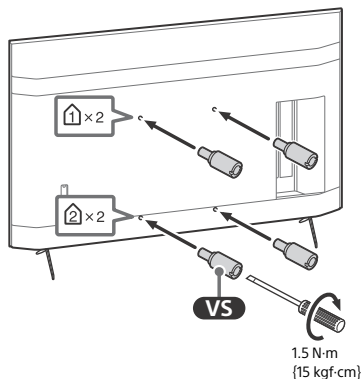

Note

- If using an electric screwdriver, set the torque at approximately 1.5 N-m {15 kgf-cm}.
- Be sure to fasten the Wall-Mount Attachment when attaching them to the LCD Monitor. Use only a flat head screwdriver to install the Wall-Mount Attachment. Use of another tool might result in over torqueing the Wall-Mount Attachment and damaging the LCD Monitor.

Detaching the Table-Top Stand from the LCD Monitor

- 1** Remove one side of the Table-Top Stand at a time. Firmly hold the Table-Top Stand securely with both hands while the other people lift up the LCD Monitor.

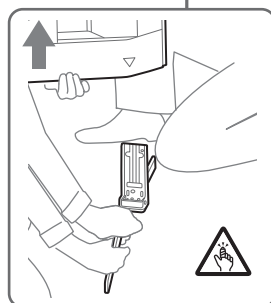
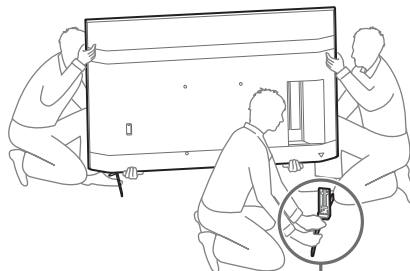

- 2** Repeat the previous step and remove the other side of the Table-Top Stand.

Note

- Three or more people are required to detach the Table-Top Stand.
- Be careful not to use excessive force while detaching the Table-Top Stand from the LCD Monitor as it may cause the LCD Monitor to fall resulting in personal injury or physical damage to the LCD Monitor.
- Take care when handling the Table-Top Stand to prevent damage to the LCD Monitor.
- Be careful when lifting the LCD Monitor as the Table-Top Stand is detached, the Table-Top Stand may topple over and cause personal injury.
- Take care when removing the Table-Top Stand from the LCD Monitor to prevent it from falling over and damaging the surface that the LCD Monitor is sitting on.

Troubleshooting

General troubleshooting for issues like: black screen, no sound, frozen picture, LCD Monitor does not respond, or network is lost, do the following steps.

- 1 Restart your LCD Monitor by pressing the power button on the remote control for about five seconds. The LCD Monitor will restart. If the LCD Monitor does not recover, try unplugging the AC power cord (mains lead). Then press the power button on the LCD Monitor, and release it. Wait for two minutes, and plug in the AC power cord (mains lead).
- 2 Refer to the Help menu by pressing **HELP** on the remote control.
- 3 Connect your LCD Monitor to the Internet and perform a software update. Sony recommends you to keep your LCD Monitor software updated. Software updates provide new features and performance improvements.

When you plug in the LCD Monitor, the LCD Monitor may not be able to turn on for a while even if you press the power button on the remote control or the LCD Monitor.

It takes time to initialize the system. Wait for about one minute, then operate it again.

The remote control does not function.

- Replace the batteries.

Specifications

System

Panel system: LCD (Liquid Crystal Display) Panel, LED Backlight

Sound output: 10 W + 10 W

Wireless technology

- Protocol IEEE 802.11a/b/g/n/ac
- Bluetooth® Version 4.2

Input/Output jacks

 VIDEO IN

Video/Audio input (mini jack)

HDMI IN 1/2/3/4 (support 4K resolution, HDCP 2.3-compatible)

Video:

4096 × 2160p (50, 60 Hz)^{*1*2}, 4096 × 2160p (24 Hz)^{*1}, 3840 × 2160p (50, 60 Hz)^{*2}, 3840 × 2160p (24, 25, 30 Hz), 1080p (30, 50, 60, 100, 120 Hz), 1080/24p, 1080i (50, 60 Hz), 720p (30, 50, 60 Hz), 720/24p, 576p, 480p, PC Formats

Audio:

5.1 channel linear PCM: 32/44.1/48/88.2/96/176.4/192 kHz 16/20/24 bits, Dolby Audio, Dolby Atmos, DTS

ARC (Audio Return Channel) (HDMI IN 3 only)^{*3}

Two channel linear PCM: 48 kHz 16 bits, Dolby Audio, Dolby Atmos, DTS

 DIGITAL AUDIO OUT (OPTICAL)



Digital optical jack (Two channel linear PCM: 48 kHz 16 bits, Dolby Audio, DTS)

 HDMI 4 AUDIO IN

Analogue audio input (Stereo mini jack)

 (Stereo mini jack)

Headphone

 1,  2

USB port 1 supports High Speed USB (USB 2.0)

USB port 2 supports Super Speed USB (USB 3.1 Gen 1)

 LAN

10BASE-T/100BASE-TX connector (Depending on the operating environment of the network, connection speed may differ. The communication rate and quality are not guaranteed.)

REMOTE

RS-232C, mini jack

This jack is for receiving the external control signal.

Power and others

Power requirements

- 110 V AC, 60 Hz (Taiwan only)
- 220 V – 240 V AC, 50/60 Hz (Except Taiwan)

Energy Efficiency Class*⁴

- (For Egypt only)
- FW-85BZ40H: C
- FW-75BZ40H: C
- FW-65BZ40H: C
- FW-55BZ40H: C

Screen size (measured diagonally) (Approx.)

- FW-85BZ40H: 85 inches / 214.8 cm
- FW-75BZ40H: 75 inches / 189.3 cm
- FW-65BZ40H: 65 inches / 163.9 cm
- FW-55BZ40H: 55 inches / 138.8 cm

Power consumption

Indicated on the rear of the LCD Monitor

Power consumption*⁴

In [Standard] mode

- (For Egypt only)
- FW-85BZ40H: 221.3 W
- FW-75BZ40H: 179.6 W
- FW-65BZ40H: 141.2 W
- FW-55BZ40H: 112.9 W

In [Vivid] mode

- FW-85BZ40H: 318 W
- FW-75BZ40H: 277 W
- FW-65BZ40H: 214 W
- FW-55BZ40H: 173 W

Annual energy consumption*⁴

(For Egypt only)*⁵

- FW-85BZ40H: 647 kWh per year
- FW-75BZ40H: 525 kWh per year
- FW-65BZ40H: 413 kWh per year
- FW-55BZ40H: 330 kWh per year

Standby power consumption*^{4,6,7}

0.50 W

Display resolution

3,840 pixels (horizontal) × 2,160 lines (vertical)

Output Rating

USB 1

5 V $\overline{---}$, 500 mA MAX

USB 2

5 V $\overline{---}$, 900 mA MAX

Dimensions (Approx.) (w × h × d) (mm)

with Table-Top Stand (without Table-Top Stand)

- FW-85BZ40H: 1,899 × 1,162 × 441 (1,899 × 1,089 × 72)
- FW-75BZ40H: 1,674 × 1,034 × 410 (1,674 × 961 × 71)
- FW-65BZ40H: 1,450 × 903 × 338 (1,450 × 833 × 70)
- FW-55BZ40H: 1,231 × 780 × 338 (1,231 × 710 × 70)

Mass (Approx.) (kg)

with Table-Top Stand (without Table-Top Stand)

- FW-85BZ40H: 47.7 (45.8)
- FW-75BZ40H: 34.4 (32.9)
- FW-65BZ40H: 23.2 (22.2)
- FW-55BZ40H: 17.5 (16.5)

Others

Optional accessories

- Wall-Mount Bracket: SU-WL850 (FW-75BZ40H / 65BZ40H / 55BZ40H only)
- Wall-Mount Bracket: SU-WL500
- Wall-Mount Bracket: SU-WL450
- Camera and Microphone Unit: FWA-CE100

Operating temperature: 0 °C – 40 °C

*1 When 4096 × 2160p is input and [Wide mode] is set to [Normal], the resolution is displayed as 3840 × 2160p. To display 4096 × 2160p, set [Wide mode] setting to [Full 1] or [Full 2].

*2 To support 18 Gbps, set [HDMI signal format] to [Enhanced format].

*3 Connect your audio system to the HDMI IN 3 to route LCD Monitor audio to your audio system.

*4 This information is for EU and other countries whose relevant regulation is based on EU energy labelling regulation.

*5 Energy consumption in kWh per year, based on the power consumption of the LCD Monitor operating 8 hours per day for 365 days. The actual energy consumption will depend on how the LCD Monitor is used.

*6 Specified standby power is reached after the LCD Monitor finishes necessary internal processes.

*7 Standby power consumption will increase when your LCD Monitor is connected to the network.

Note

- Optional accessories availability depends on countries/region/LCD Monitor model/stock.
- Design and specifications are subject to change without notice.
- Some of the on-screen instructions may not apply to your LCD Monitor model.

Trademark Information

- The terms HDMI, HDMI High-Definition Multimedia Interface, and the HDMI Logo are trademarks or registered trademarks of HDMI Licensing Administrator, Inc.

- Dolby, Dolby Vision, Dolby Atmos, Dolby Audio, and the double-D symbol are trademarks of Dolby Laboratories. Manufactured under license from Dolby Laboratories. Confidential unpublished works. Copyright © 2012-2018 Dolby Laboratories. All rights reserved.
- Vewd® Core. Copyright 1995-2020 Vewd Software AS. All rights reserved.
- Google, Google Play, Chromecast, YouTube, Android TV and other related marks and logos are trademarks of Google LLC.
- Wi-Fi®, Wi-Fi Alliance® and Wi-Fi Direct® are registered trademarks of Wi-Fi Alliance.
- The Wi-Fi CERTIFIED™ Logo is a certification mark of Wi-Fi Alliance.
- For DTS patents, see <http://patents.dts.com>. Manufactured under license from DTS, Inc. DTS, the Symbol, DTS and the Symbol together, and Digital Surround are registered trademarks or trademarks of DTS, Inc. in the United States and/or other countries. © DTS, Inc. All Rights Reserved.
- The Bluetooth® word mark and logos are registered trademarks owned by the Bluetooth SIG, Inc. and any use of such marks by Sony Corporation is under license. Other trademarks and trade names are those of their respective owners.
- TUXERA is a registered trademark of Tuxera Inc. in the US and other countries.
- All other trademarks are the property of their respective owners.

目录

安全信息	2
连接示意图	4
遥控器和 LCD 监视器	6
设置	7
Pro 模式	7
推荐设置	8
控制功能	9
RS-232C	9
IP	10
附录	12
扩展软件	12
将 LCD 监视器安装到墙壁上	13
故障排除	14
规格	15

关于说明书

本 LCD 监视器附带以下说明书。请妥善保管这些说明书，以备日后参考之用。

设定指南

- LCD 监视器安装和设定。

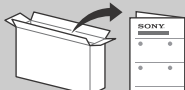

参考指南（本说明书）/ 安全文档

- 安全信息、遥控器、故障排除、挂壁安装、规格等。



帮助

请直接从您的 LCD 监视器上找到更多故障排除和其他有用信息。按遥控器上的 HELP 以显示主题列表。

HELP



重要 - 在使用 Sony 产品之前，请先阅读最终用户软件许可协议。

若使用您的产品，则表示您接受最终用户软件许可协议。您与 Sony 之间的软件许可协议可在 Sony 网站 (<http://www.sony.net/tv-software-licenses/>) 上在线获取，也可在您产品的屏幕上获取。转至 [设置] → [设备偏好设置] → [关于] → [法律信息] → [声明和许可]。

注意

- 操作 LCD 监视器之前，请阅读“安全信息”。
- 请阅读提供的安全文档，了解更多安全信息。
- 本 LCD 监视器使用说明书中包含关于“将 LCD 监视器安装到墙壁上”的说明。
- 设定指南和本说明书中使用的图像和插图仅供参考，可能与实际的产品不符。

识别标签的位置

LCD 监视器型号和电源等级的标签位于 LCD 监视器背面。

安全信息

安装 / 设定

根据下列指示安装及使用 LCD 监视器，以避免发生火灾、触电或损坏和 / 或人身伤害。

安装

- 应将 LCD 监视器安装在易于插拔的交流电源插座附近。
- 将 LCD 监视器放置在稳定水平的表面上，以防止 LCD 监视器翻落而造成人员伤亡或财产损失。
- 请将 LCD 监视器安装在无法被拉动、推动或撞翻的地方。
- 安装 LCD 监视器，使 LCD 监视器的桌面底座不会超出 LCD 监视器底座（未提供）。如果台式底座超出 LCD 监视器底座，则可能导致 LCD 监视器翻倒、掉落，而使人受伤或使 LCD 监视器损坏。

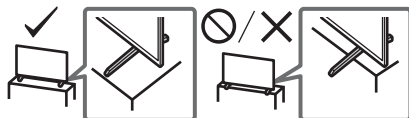

搬运

- 搬运 LCD 监视器之前，请断开所有电缆的连接。
- 搬运大型 LCD 监视器需要两个或两个以上（FW-85BZ40H 需要三个或三个以上）的人员。
- 用手搬运 LCD 监视器时，请如下图所示握持 LCD 监视器。请勿对液晶面板和屏幕边框施加压力。

FW-85BZ40H

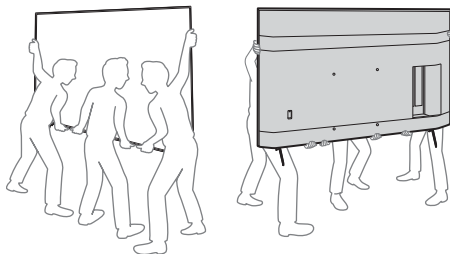

FW-75BZ40H / 65BZ40H / 55BZ40H

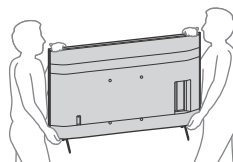

- 搬运 LCD 监视器时，请勿使其受到摇晃或过度振动。
- 搬运 LCD 监视器以进行维修或移动时，请使用原有的纸箱和包装材料进行包装。

倾覆防范

(提供支撑带套件的型号)

请参阅软垫上的设定指南。

所提供的木螺丝仅适用于固定木制的固体物件。

(提供支撑带套件的型号除外)

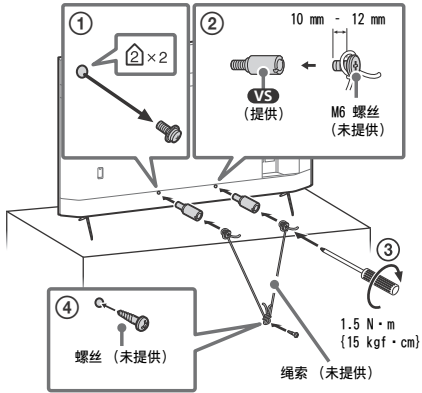

连接示意图

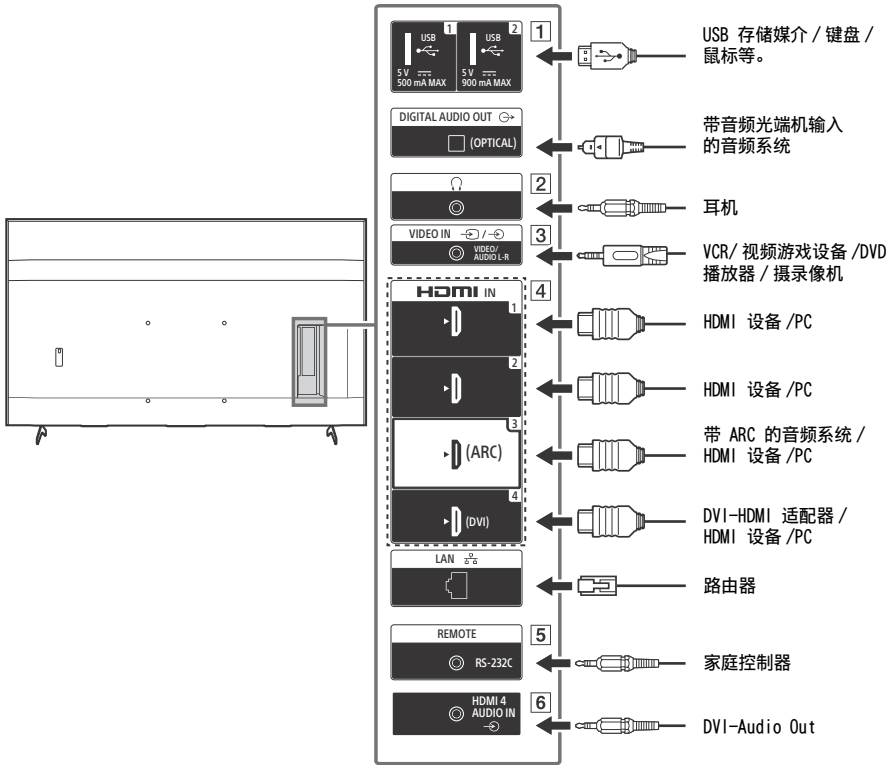

1 USB 1, USB 2

- 连接大型 USB 设备可能会干扰附近的其他连接设备。

2 (耳机)

- 仅支持 3 极立体声迷你插孔。
- 无法同时从耳机和 LCD 监视器扬声器输出声音。

3 VIDEO IN

- 对于复合连接, 请使用模拟输入延长线缆 (未提供)。

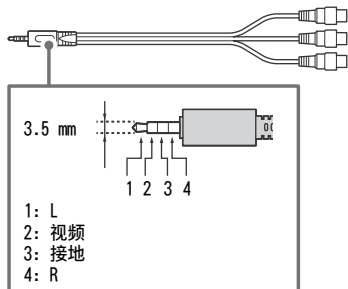

4 HDMI IN 1/2/3/4

- HDMI 接口可通过同一根电缆传输数字视频和音频。
- 若本设备配有 DVI 插孔, 请通过 DVI - HDMI 适配器接口 (未提供) 将其连接至 HDMI IN 4, 并将本设备的音频输出插孔连接至 HDMI 4 AUDIO IN。

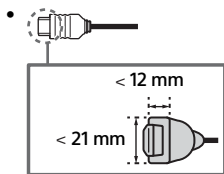

HDMI IN 3 ARC (Audio Return Channel)

- 将您的音频系统连接至 HDMI IN 3, 以将 LCD 监视器音频传送到您的音频系统。支持 HDMI ARC 的音频系统可以将视频发送至 LCD 监视器并通过同一 HDMI 电缆接收来自 LCD 监视器的音频。如果您的音频系统不支持 HDMI ARC, 则需要另外连接 DIGITAL AUDIO OUT(OPTICAL)。

5 REMOTE RS-232C

- 串行通信端子。更多信息请参阅“控制功能”。

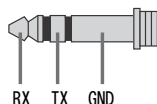

6 HDMI 4 AUDIO IN

- 若本设备配有 DVI 插孔, 请通过 DVI - HDMI 适配器接口 (未提供) 将其连接至 HDMI IN 4, 并将本设备的音频输出插孔连接至 HDMI 4 AUDIO IN。

遥控器和 LCD 监视器

根据您所在的地区 / 国家 / LCD 监视器型号不同, 遥控器的形状、按钮的位置、可用性和功能可能有所差异。

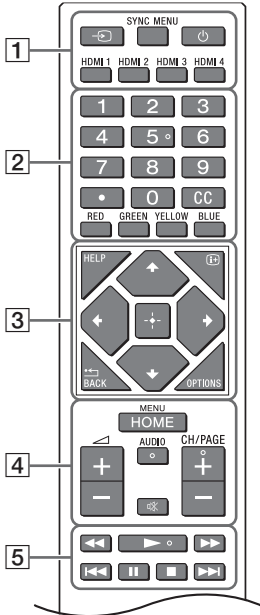

4 HOME/MENU

◀ +/- (音量)

AUDIO: 选择多语言源的声音或双声道 (取决于节目源)。

⊗ (静音)*

CH/PAGE +/-

5 ◀◀/▶▶/▶▶/◀◀/||/■/▶▶

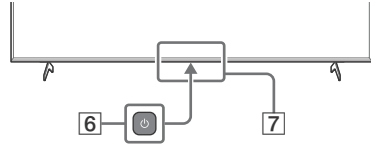

6 电源

7 遥控传感器 / 光传感器 / LED

* 按住 ⊗ (静音) 可使用辅助功能快捷方式。

1 输入选择: 显示和选择输入源等。

SYNC MENU: 显示 BRAVIA 同步菜单。

⏻ (监视器待机)

HDMI 1/2/3/4

2 数字按钮

● (点)

CC

彩色按钮

3 HELP: 显示帮助菜单。

ℹ (屏幕显示): 显示信息。

◀/BACK

OPTIONS: 显示当时可供使用的功能列表。

⬆/⬇/⬅/➡/⬆ (十字键): 在屏幕上进行菜单导航和选择。

设置

Pro 模式

[Pro 模式] 时，可以使用各种专业用途的便捷功能。下面将介绍如何更改为 [Pro 模式] 以及 [Pro 模式] 的典型功能。

Pro 模式

普通模式：此模式为默认模式。此模式下 [Pro 模式] 功能不可用。

Pro 设置模式：此模式下您可以设定 [Pro 模式] 功能的各种设置。

Pro 模式：此模式为专业用途的操作模式，此模式下您可以使用 [Pro 模式] 功能。

如何更改模式

当监视器处于普通模式和 Pro 设置模式时

- 转至 [主 (菜单)] → [应用程序] → [Pro 模式工具]，然后选择您需要更改的模式。

当监视器处于 Pro 模式时

- 依次按遥控器上的下列启动键，中途间隔一秒。

重启监视器后，模式会更改为 [Pro 设置模式]。

启动键：[] (屏幕显示) / [] (静音) / [] +/- (音量 +) / HOME/MENU

*[Pro 模式] 下，起初您无法从 [Pro 模式工具] 更改模式。如需从 [Pro 模式工具] 更改模式，转至 [Pro 设置] → [功能限制] → [应用程序]，然后在 [Pro 设置模式] 中将 [Pro 模式工具] 更改为 [启用]。

Pro 模式功能说明

[Pro 模式] 下，可以使用各种便捷功能。下面介绍 [Pro 模式] 的典型功能。

— 在打开交流电源时设定监视器操作

您可以在拔下并重新插入交流电源插头时设定监视器的操作。

— PC 输入屏幕的最佳显示

此屏幕根据 PC 格式以最佳尺寸显示 PC 输入屏幕。

— 通过 HDMI 信号检测实现电源控制和自动输入开关

若在已连接 HDMI 设备的情况下时打开监视器，可自动更改为已连接的 HDMI 输入。

— 按 HOME/MENU 按钮时显示菜单的设置

按遥控器上的 HOME/MENU 按钮时可选择显示的菜单。

— 启动监视器时初始输入源的指定

启动监视器时可指定初始输入源。

— Pro 模式锁定

您可以使用 PIN 保护 [Pro 模式] 的设置。

— 初始音量 / 最大音量设置

可以设定监视器的初始音量和最大音量。

— 在遥控器上限制监视器操作

可使用遥控器限制监视器操作。

— 外接输入的限制

可限制外接输入的使用。

— 使用应用程序的限制

可限制监视器应用程序的使用。

如何设定 Pro 模式功能

当监视器处于 [Pro 设置模式]，转至 [主 (菜单)] → [设置] → [Pro 设置]。*

* 根据操作系统版本不同而有所差异。

推荐设置

此部分介绍将监视器用于专业用途的推荐设置。

设定 ECO 功能

- 1 转至 [设置] → [设备偏好设置] → [电源]。
- 将 [电视机空闲待机] 设定为 [关]。

设定 IP 功能

- 2 转至 [设置] → [网络和互联网] → [家庭网络设置] → [IP 控制]。
- 将 [验证] 设定为 [普通和预共享密钥]。
 - 将 [简单 IP 控制] 设定为 [开]。

软件自动下载

- 3 转至 [设置] → [设备偏好设置] → [关于] → [系统软件更新]。
- 将 [自动检查更新] 设定为 [关]。

图像设置

- 4 转至 [设置] → [显示和声音] → [图像]。
- 将 [光感应器] 设定为 [关]。
 - 根据用途选择 [图像模式]。

[鲜艳]：用作数字标牌显示器

[用户设定]：用于显示原始图像

[图表]：用于显示 PC 屏幕

[图像模式] 设定值

以下是 [图像模式] 每个设置项的初始值。

项目	[图像模式]			
	[鲜艳]	[标准]	[用户设定]*	[图表]*
[亮度]	最大值 (50)	40	40	40
[颜色]	60	60	50	50
[对比度]	最大值 (100)	90	90	90

* 由于监视器在 [图表] 模式下的响应速度快于 [用户设定] 模式，因此在 [图表] 模式下使用 PC 屏幕时，本监视器可平滑显示鼠标移动。

注意

每项设定值如有变更，恕不另行通知。

控制功能

RS-232C

可通过 RS-232C 从外部服务控制本监视器。本页将简单说明 RS-232C 连接。

接口

使用一个 3.5 mm 的立体声迷你插头将 RS-232C 连接至本监视器。

3.5mm 立体声迷你插头

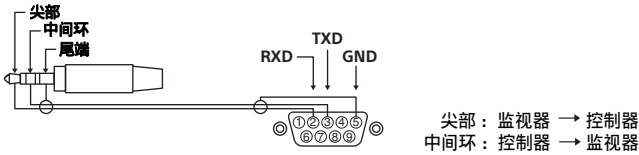

连接设置

建立 RS-232C 连接时，连接设置如下。

波特率	9600 bps
数据	8 位
奇偶校验	无
起始位	1 位
停止位	1 位
流量控制	无

数据格式

RS-232C 通信数据格式如下：

(a) 从控制器到监视器的请求

编码	项目	值	
1	标题	0x8C	: 控制
2	类别	0x00	(固定)
3	功能	0xXX	
4	长度	0xXX	(= 数据 X+1 字节)
5	数据 1	0xXX	
:	:	0xXX	
:	:	0xXX	
X+4	数据 X	0xXX	
X+5	检验和	0xXX	

(b) 从监视器到控制器的响应

编码	项目	值	
1	标题	0x70	应答
2	应答	0x00	已完成（正常终止）
		0x01	: 超出限制 (异常终止 —— 超出最大值)
		0x02	: 超出限制 (异常终止 —— 超出最小值)
		0x03	: 命令已取消（异常终止）
		0x04	: 分析错误（数据格式错误）
3	检验和	0xXX	

命令示例

RS-232C 通信命令示例如下所示:

控制	帧头	类别	功能	长度	数据 1	数据 X	检验和
电源开启 / 关闭	0x8C	0x00	0x00	0x02	0x00 (关闭)	-	0x8E
					0x01 (开启)	-	0x8F
HDMI 输入选择	0x8C	0x00	0x02	0x03	0x04 (HDMI)	0x01 (#1)	0x96
						0x02 (#2)	0x97
						0x03 (#3)	0x98
						0x04 (#4)	0x99

如需了解有关 RS-232C 的更多信息, 请联系您的销售代表。

IP

可在监视器或外部设备上通过来自 HTML5/Android 应用程序的 IP 来控制监视器。您可以管理和监控输入 / 电源信息, 启动和终止应用程序, 控制监视器 (如输入源和音量等)。您还可以通过认证功能进行命令限制。

受支持的 IP 协议

协议名称	层	格式	认证	解释
Web API	HTTP	JSON-RPC	是	API 的作用是设备控制。
IRCCIP	HTTP	SOAP	是	基于 Internet 协议的红外线兼容控制。 通过 Internet 发送遥控器命令的技术和格式。
SSIP	TCP	字节流	不适用	仅支持典型功能。

监视器设置

使用 [IP 控制] 时，请先对监视器进行如下设置。

转至 [设置] → [网络和互联网] → [家庭网络设置] → [IP 控制]。

- 将 [验证] 设定为 [普通和预共享密钥]。
- 设定 [预共享密钥]。

Web API 中 HTTP 的请求和响应示例

此处列出获得 LCD 监视器电源状态的请求和响应示例（IP 地址：192.168.0.1 Pre-shared Key “1234”）。

URL

http://192.168.0.1/sony/system

请求

```
POST /sony/system HTTP/1.1
Host: 192.168.0.1
Content-Type: application/json; charset=UTF-8
Content-Length: 70
X-Auth-PSK: 1234

{"method": "getPowerStatus", "params": [], "id": 50, "version": "1.0"}
```

响应

```
HTTP/1.1 200 OK
Content-Type: application/json; charset=UTF-8
Content-Length: 44

{"result": [{"status": "active"}], "id": 50}
```

如需了解有关 [IP 控制] 的更多信息，请联系您的销售代表。

附录

扩展软件

可使用扩展软件更加便捷地使用监视器。本页介绍一个扩展软件示例。
更多信息，请联系您的销售代表。

办公监视器软件

提供便捷功能，可在会议室或类似场所将本监视器与 PC 连接用作办公监视器。

功能示例：

- 电源管理 / 电源监控功能。
- 白板功能。
- 与会议室预订系统相连接的系统（支持 Microsoft 交换服务器预订表——Gsuite）。
- 演示计时器。
- 无需遥控器即可更改输入或开启 / 关闭电源。

数字标牌软件

将监视器用作数字标牌监视器时，该软件提供便捷功能。

功能示例：

- 通过网络实现多监视器的数字标牌发布管理功能。
- 利用 USB 存储器实现简单的标牌播放功能。
- 内容和播放列表管理功能。
- 按每周的时间和日期灵活设置交付时间表。

将 LCD 监视器安装到墙壁上

使用可选的挂壁式支架 (SU-WL850, SU-WL500 或 SU-WL450)* (未提供)

用户须知:

考虑到产品保护和安全性, Sony 强烈建议由 Sony 经销商或经过授权的承包商执行 LCD 监视器的安装。切勿试图自行安装。

Sony 经销商和承包商须知:

在本产品的安装、定期保养和检查过程中应充分注意安全。

挂壁式支架安装信息

本 LCD 监视器的使用说明书仅提供将 LCD 监视器安装在墙上之前的挂壁安装 LCD 监视器准备步骤。对于挂壁式支架安装说明, 请参阅您的 LCD 监视器型号的产品页面上的安装信息 (挂壁式支架)。

<https://www.sony-asia.com/support>

准备挂壁式安装

务必参阅设定指南, 先安装台式底座, 再将 LCD 监视器安装至墙上。

- 在连接电缆前准备好 LCD 监视器以安装挂壁式支架。
- 依照符合您的 LCD 监视器型号的挂壁式支架所提供的指南。安装本 LCD 监视器需具备足够的专业技能, 特别是要利用专业技能来确定墙壁是否具备支撑 LCD 监视器重量的强度。
- 务必将本产品的安装托付于 Sony 经销商或授权承包商并在安装时特别注意安全。对于处置不当或安装不妥造成的损害, Sony 将不负责任。
- 挂壁式支架的螺丝未提供。
- 只有合格的服务人员方可执行挂壁安装。
- 为了安全起见, 强烈建议您使用 Sony 附件, 包括:

- 挂壁式支架 SU-WL850
- 挂壁式支架 SU-WL500
- 挂壁式支架 SU-WL450

- 在安装挂壁式支架时, 请使用支架随附的专用固定螺丝。从挂壁式支架和 LCD 监视器后盖之间的接触面到专用固定螺丝末端的设计如图所示。由于挂壁式支架的不同, 专用固定螺丝的直径与长度会有所不同。如不使用专用固定螺丝, 可能会造成内部损坏及 LCD 监视器掉落等。

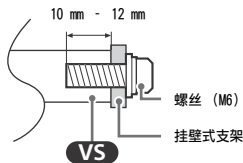

- 在您准备好安装台式底座之前, 务必将未使用的螺丝和台式底座放在安全的地方。确保螺丝远离小龄儿童。

* 仅针对有限的地区 / 国家 / LCD 监视器型号。

1 移除 LCD 监视器背面的螺丝。

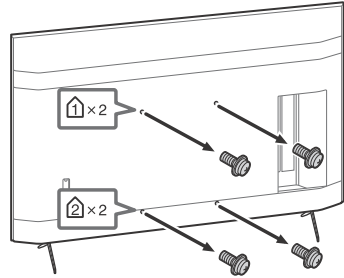

2 安装挂壁螺栓 (随 LCD 监视器提供) 至 LCD 监视器后方 (使其跟墙平行)。

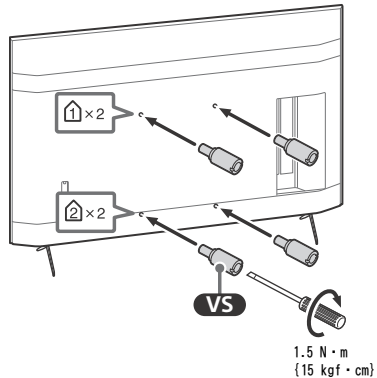

注意

- 如果使用电动螺丝起子, 请将扭矩设定为约 1.5 N·m {15 kgf·cm}。
- 在安装螺栓至 LCD 监视器时, 务必拧紧挂壁螺栓。安装挂壁螺栓时只能用平头螺丝刀。使用其他工具可能导致挂壁螺栓扭过大并损坏 LCD 监视器。

请从 LCD 监视器上拆卸台式底座

- 1 一次拆下台式底座的一侧。请双手握紧台式底座，同时其他人抬起 LCD 监视器。

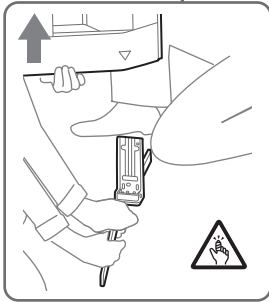
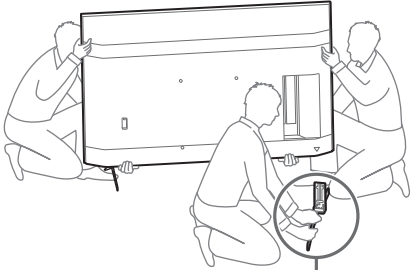

- 2 重复上一步骤，拆下台式底座的另一侧。

注意

- 拆卸台式底座需要三个或三个人以上。
- 从 LCD 监视器上拆下台式底座时请小心不要用力过度，因为可能导致 LCD 监视器掉落，造成人身伤害或 LCD 监视器损坏。
- 操作台式底座时应务必小心，以免损坏 LCD 监视器。
- 拆卸台式底座的过程中，抬起 LCD 监视器时请务必小心，因为台式底座可能导致翻倒而造成人身伤害。
- 从 LCD 监视器上拆卸台式底座时，请务必小心，以免其发生翻倒并损坏安装 LCD 监视器的台面。

故障排除

对于诸如下列问题的一般故障排除：黑屏、没有声音、图像停顿、LCD 监视器没有反应或网络丢失，按下列步骤操作。

- 1 按下遥控器上的电源按钮约五秒，重启 LCD 监视器。LCD 监视器将重启。若 LCD 监视器没有恢复，尝试拔下交流电源线。然后按 LCD 监视器上的电源按钮，再松开此按钮。等待两分钟，然后插入交流电源线。
- 2 按遥控器上的 HELP 获取帮助菜单。
- 3 将 LCD 监视器连接到互联网并进行软件更新。Sony 建议您随时更新 LCD 监视器软件。软件更新会提供新功能和性能改进。

LCD 监视器接入电源时，即使按下遥控器或 LCD 监视器上的电源按钮，也可能在一段时间内无法打开。

初始化系统需要时间。请等待约一分钟，然后再操作。

遥控器不工作。

- 请更换电池。

规格

系统

面板系统: LCD (液晶显示) 面板, LED 背光灯

声音输出: 10 W + 10 W

无线技术

IEEE 802.11a/b/g/n/ac 协议

Bluetooth® 版本 4.2

输入 / 输出插孔

VIDEO IN

视频 / 音频输入 (迷你插孔)

HDMI IN 1/2/3/4 (支持 4K 分辨率、兼容 HDCP 2.3)

视频:

4096 × 2160p (50, 60 Hz)^{*1*2}, 4096 × 2160p (24 Hz)^{*1}, 3840 × 2160p (50, 60 Hz)^{*2}, 3840 × 2160p (24, 25, 30 Hz), 1080p (30, 50, 60, 100, 120 Hz), 1080/24p, 1080i (50, 60 Hz), 720p (30, 50, 60 Hz), 720/24p, 576p, 480p, PC 格式

音频:

5.1 声道线性 PCM: 32/44.1/48/88.2/96/176.4/192 kHz 16/20/24 比特、Dolby Audio、Dolby Atmos、DTS

ARC (Audio Return Channel) (仅限 HDMI IN 3)^{*3}

双声道线性 PCM: 48 kHz 16 比特、Dolby Audio、Dolby Atmos、DTS

DIGITAL AUDIO OUT (OPTICAL)

数字光学插孔 (双声道线性 PCM: 48 kHz 16 比特、Dolby Audio、DTS)

HDMI 4 AUDIO IN

模拟音频输入 (立体声迷你插孔)

(立体声迷你插孔)

耳机

1, 2

USB 端口 1 支持高速 USB (USB 2.0)

USB 端口 2 支持超速 USB (USB 3.1 Gen 1)

LAN

10BASE-T/100BASE-TX 连接器 (视网络的操作环境而定, 连接速度可能不同。不保证通信速率和通信质量。)

REMOTE

RS-232C, 微型插孔

此插孔用于接收外部控制信号。

电源和其他

电源要求

110 V 交流电、60 Hz (仅限台湾地区)

220 V - 240 V 交流电, 50/60 Hz (非台湾地区)

能源效率等级^{*4}

(仅限埃及)

FW-85BZ40H: C

FW-75BZ40H: C

FW-65BZ40H: C

FW-55BZ40H: C

屏幕尺寸 (对角线测量) (约)

FW-85BZ40H: 85 英寸 / 214.8 cm

FW-75BZ40H: 75 英寸 / 189.3 cm

FW-65BZ40H: 65 英寸 / 163.9 cm

FW-55BZ40H: 55 英寸 / 138.8 cm

消耗功率

显示于 LCD 监视器的背面

消耗功率^{*4}

[标准] 模式时

(仅限埃及)

FW-85BZ40H: 221.3 W

FW-75BZ40H: 179.6 W

FW-65BZ40H: 141.2 W

FW-55BZ40H: 112.9 W

[鲜艳] 模式时

FW-85BZ40H: 318 W

FW-75BZ40H: 277 W

FW-65BZ40H: 214 W

FW-55BZ40H: 173 W

年能量损耗^{*4}

(仅限埃及)^{*5}

FW-85BZ40H: 647 kWh/年

FW-75BZ40H: 525 kWh/年

FW-65BZ40H: 413 kWh/年

FW-55BZ40H: 330 kWh/年

待机功耗^{*4*6*7}

0.50 W

显示器分辨率

3840 点 (水平) × 2160 线 (垂直)

额定输出

USB 1

5 V ---, 500 mA MAX

USB 2

5 V ---, 900 mA MAX

尺寸 (约) (宽 × 高 × 深) (mm)

含台式底座 (不含台式底座)

FW-85BZ40H: 1899 × 1162 × 441 (1899 × 1089 × 72)

FW-75BZ40H: 1674 × 1034 × 410 (1674 × 961 × 71)

FW-65BZ40H: 1450 × 903 × 338 (1450 × 833 × 70)

FW-55BZ40H: 1231 × 780 × 338 (1231 × 710 × 70)

质量 (约) (kg)

含台式底座 (不含台式底座)

FW-85BZ40H: 47.7 (45.8)

FW-75BZ40H: 34.4 (32.9)

FW-65BZ40H: 23.2 (22.2)

FW-55BZ40H: 17.5 (16.5)

其他

选购附件

挂壁式支架: SU-WL850

(仅限 FW-75BZ40H / 65BZ40H / 55BZ40H)

挂壁式支架: SU-WL500

挂壁式支架: SU-WL450

摄像机和麦克风组件: FWA-CE100

操作温度: 0 °C - 40 °C

- *1 当输入是 4096 × 2160p 并且 [屏显模式] 设置为 [正常模式] 时, 分辨率显示为 3840 × 2160p。要显示 4096 × 2160p 分辨率, 将 [屏显模式] 设定为 [全屏模式 1] 或 [全屏模式 2]。
- *2 将 [HDMI 信号格式] 设定成 [增强格式], 以支持 18 Gbps。
- *3 将您的音频系统连接至 HDMI IN 3, 以将 LCD 监视器音频传送到您的音频系统。
- *4 本信息适用于欧盟和相关规定基于欧盟能源标签规定的其他国家。
- *5 每年的能量损耗 (kWh) 是基于 LCD 监视器运行 365 天且每天运作 8 小时计算的。实际能量损耗将视如何使用 LCD 监视器而定。
- *6 在 LCD 监视器完成必要的内部程序后, 会达到指定的待机功率。
- *7 当 LCD 监视器连接至网络时将增加待机消耗功率。

注意

- 选购附件的供应视国家 / 区域 / LCD 监视器型号 / 存货而定。
- 设计和规格如有变更, 恕不另行通知。
- 一些屏幕上的说明可能不适用于您的 LCD 监视器型号。

商标信息

- HDMI、HDMI 高清晰度多媒体接口以及 HDMI 标志是 HDMI Licensing Administrator, Inc. 在美国和其他国家的商标或注册商标。
- Dolby、杜比、Dolby Vision、Dolby Atmos、Dolby Audio、和双 D 符号是杜比实验室的商标。本产品经过杜比实验室的许可而制造。未公布的机密作品。版权所有 © 2012-2018 杜比实验室。保留所有权利。
- Vewd® Core. Copyright 1995-2020 Vewd Software AS. All rights reserved.
- Google、Google Play、Chromecast、YouTube、Android TV 及其它相关商标和标记是 Google LLC 的商标。
- Wi-Fi®、Wi-Fi Alliance® 及 Wi-Fi Direct® 是 Wi-Fi Alliance 的注册商标。
- Wi-Fi CERTIFIED™ 标志是 Wi-Fi Alliance 的认证标志。

- 有关 DTS 专利, 请参阅 <http://patents.dts.com>。由 DTS, Inc. 授权制造。DTS、符号、DTS 和符号的组合、以及 Digital Surround 是 DTS, Inc. 在美国和 / 或其他国家的注册商标或商标。© DTS, Inc. 保留所有权利。
- Bluetooth® 字标和徽标是 Bluetooth SIG, Inc. 所拥有的注册商标, Sony Corporation 在授权下使用这些标记。其他的商标和商品名称属于其各自的所有者。
- TUXERA 是 Tuxera Inc. 在美国和其他国家的注册商标。
- 所有其他商标属于其各自的所有者。

目錄

安全資訊	3
連接圖	4
遙控器和 LCD 顯示器	6
設定	7
Pro 模式	7
建議設定	8
控制功能	9
RS-232C	9
IP	10
附錄	12
擴展軟體	12
將 LCD 顯示器安裝至牆上	13
故障排除	14
規格	15

關於手冊

本 LCD 顯示器附帶以下手冊。請保留這些手冊以供未來參考。

安裝指南

- LCD 顯示器安裝和設定。

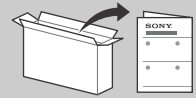

參考指南 (本手冊) / 安全檔案

- 安全資訊、遙控器、故障排除、壁掛式安裝、規格等。



說明

直接從您的 LCD 顯示器獲取更多故障排除和其他有用資訊。控器上的 HELP 以顯示主題清單。



重要 - 在使用 Sony 產品之前，請先閱讀終端使用者軟體授權合約。 若使用您的產品，則表示您接受終端使用者軟體授權合約。您與 Sony 之間的軟體授權合約可在 Sony 網站 (<http://www.sony.net/tv-software-licenses/>) 線上獲取，也可在您的產品的螢幕上獲取。前往 [設定] → [裝置偏好設定] → [關於] → [法律資訊] → [注意事項和授權]。

註

- 使用 LCD 顯示器之前，請閱讀“安全資訊”。
- 有關其他安全資訊，請閱讀隨附的安全檔案。
- 本 LCD 顯示器的使用說明書內含關於“將 LCD 顯示器安裝至牆上”的說明。
- 安裝指南和本說明書中使用的影像和插圖僅作參考並可能與實際產品不同。

識別標籤的位置

LCD 顯示器型號和電源等級的標籤位於 LCD 顯示器背面。

設備名稱: LCD顯示器						
單元	限用物質及其化學符號					
	鉛 (Pb)	汞 (Hg)	鎘 (Cd)	六價鉻 (Cr ⁺⁶)	多溴聯苯 (PBB)	多溴二苯醚 (PBDE)
電路板	—	○	○	○	○	○
玻璃面板	○	○	○	○	○	○
外殼	—	○	○	○	○	○
揚聲器	—	○	○	○	○	○
配件 (例: 遙控器等)	—	○	○	○	○	○

備考 1. “○” 係指該項限用物質之百分比含量未超出百分比含量基準值。
2. “—” 係指該項限用物質為排除項目。

安全資訊

安裝 / 設定

為了避免火災、觸電或損壞及（或）受傷等危險，請遵照下列指示來安裝和使用 LCD 顯示器。

安裝

- 應將 LCD 顯示器安裝在易於插拔的 AC 電源插座附近。
- 將 LCD 顯示器放在一個穩定的平面，以防止墜落和引起個人傷害或財產損壞。
- 將 LCD 顯示器安裝在不會被拉動、推動或打翻的位置。
- 安裝 LCD 顯示器時要滿足 LCD 顯示器的桌面底座沒有從 LCD 顯示器底座（無附帶）伸出。如果桌面底座從 LCD 顯示器底座伸出，可能導致 LCD 顯示器傾倒、掉落並導致人身傷害或損壞 LCD 顯示器。

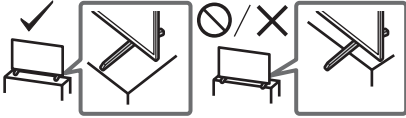

搬動

- 搬動 LCD 顯示器之前，請斷開所有連接的訊號線。
- 搬運大型 LCD 顯示器需要至少兩個人（搬運 FW-85BZ40H 需要至少三個人）。
- 用手搬動 LCD 顯示器時，請如下圖所示抓握。請勿對液晶面板以及螢幕周圍的框邊施加壓力。

FW-85BZ40H

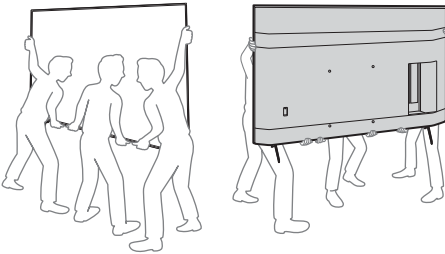

FW-75BZ40H / 65BZ40H / 55BZ40H

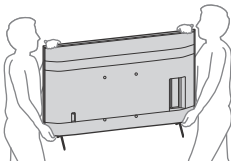

- 搬動 LCD 顯示器時，請勿使其受到搖晃或過度震動。
- 搬動 LCD 顯示器以進行維修或移動時，請使用原有的紙箱和包裝材料進行包裝。

預防翻倒

（帶有隨附的支撐帶套件的型號）

請參閱軟墊頂部的安裝指南。

隨附的木螺絲僅用於固定在木頭製成的固體物體上。

（帶有隨附的支撐帶套件的型號除外）

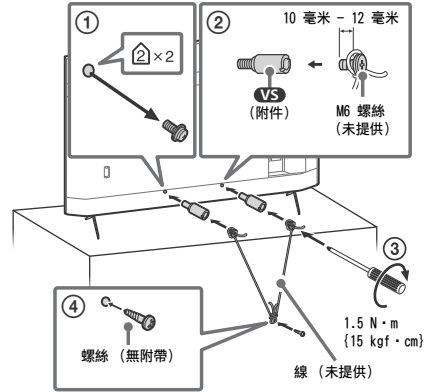

CT

連接圖

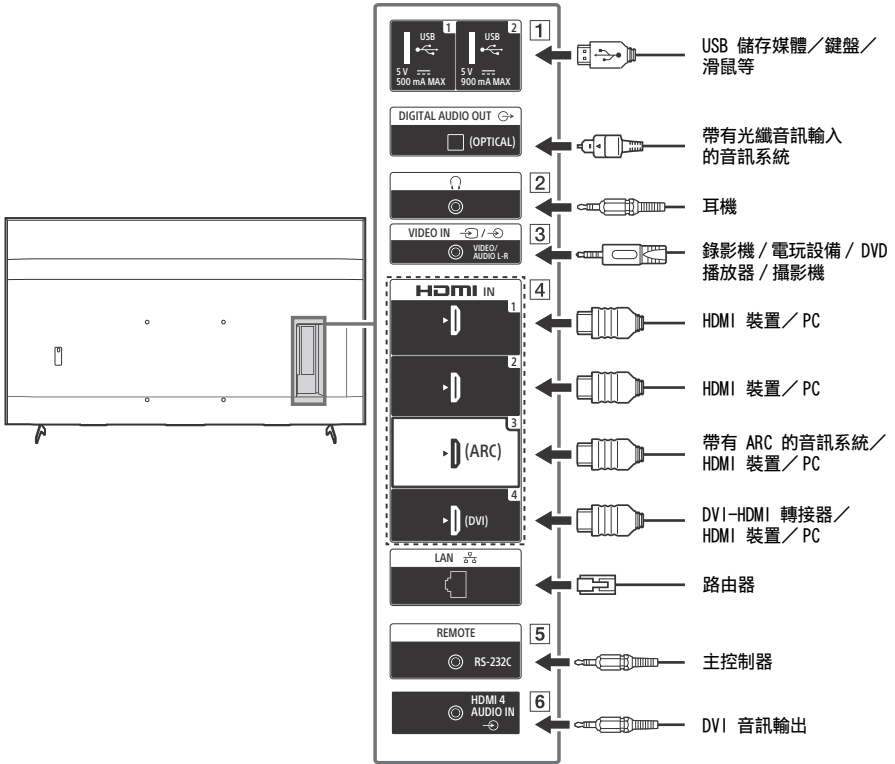

1 USB 1, USB 2

- 連接大型 USB 裝置可能會干擾旁邊其他已連接的裝置。

2 (耳機)

- 僅支援 3 極立體聲迷你插孔。
- 無法同時從耳機和 LCD 顯示器的揚聲器輸出聲音。

3 VIDEO IN

- 進行複合連線時，請使用類比延長纜線（未提供）。

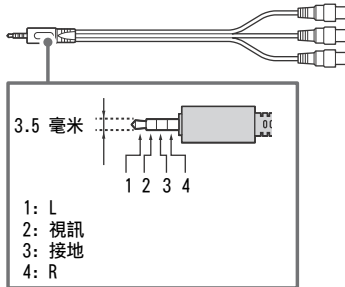

4 HDMI IN 1/2/3/4

- HDMI 介面可使用單個訊號線傳輸數位視訊和音訊。
- 如果設備有 DVI 插孔，透過 DVI - HDMI 轉接器介面（無附帶）將其連接至 HDMI IN 4，並將設備的聲音輸出插孔連接至 HDMI 4 AUDIO IN。

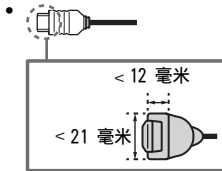

HDMI IN 3 ARC (Audio Return Channel) (音頻回傳信道)

將您的音訊系統連接至 HDMI IN 3 以傳送 LCD 顯示器音訊至您的音訊系統。支援 HDMI ARC 的音訊系統可將視訊傳送至 LCD 顯示器，並透過同一根 HDMI 連線從 LCD 顯示器接收音訊。如果您的音訊系統不支援 HDMI ARC，必須另外連接 DIGITAL AUDIO OUT (OPTICAL)。

5 REMOTE RS-232C

- 串列通信的端子。如需詳細資料，請參閱“控制功能”。

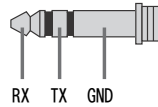

6 HDMI 4 AUDIO IN

- 如果設備有 DVI 插孔，透過 DVI - HDMI 轉接器介面（無附帶）將其連接至 HDMI IN 4，並將設備的聲音輸出插孔連接至 HDMI 4 AUDIO IN。

CT

遙控器和 LCD 顯示器

遙控器外形、按鈕的位置、可用性與功能視您的國家 / 區域 / LCD 顯示器型號而可能略有不同。

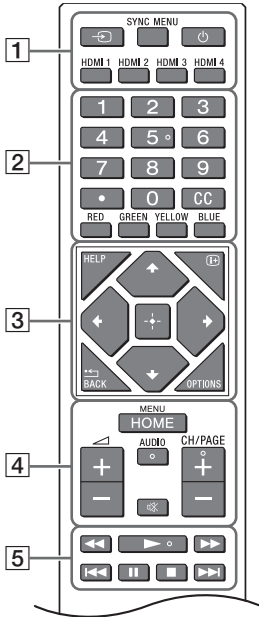

4 HOME/MENU

◀ +/- (音量)

AUDIO: 選擇多語言聲源或雙聲道 (取決於節目源)。

⊗ (靜音)*

CH/PAGE +/-

5 ◀◀/▶▶/▶▶/◀◀/||/■/▶▶

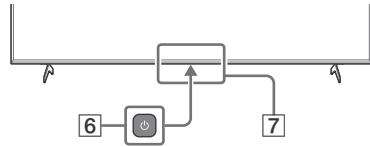

6 ㊦ (電源)

7 遙控感應器 / 光線感應器 / LED

* 按住 ⊗ (靜音) 可使用捷徑。

1 ◀◀ (輸入選擇) : 顯示並選擇輸入來源等。

SYNC MENU: 顯示 BRAVIA Sync 選單。

㊦ (顯示器待機)

HDMI 1/2/3/4

2 數字按鈕

● (點)

CC

顏色按鈕

3 HELP: 顯示說明選單。

ⓘ+ (螢幕顯示) : 顯示資訊。

*◀/BACK

OPTIONS: 顯示屆時可以使用的功能清單。

⬅/➡/⏪/⏩/⏹ (十字鍵) : 在螢幕選單導航和選擇上。

設定

Pro 模式

在 [Pro 模式] 中，您可以使用專業用途的各種方便的功能。在這裡，我們介紹如何切換到 [Pro 模式] 以及 [Pro 模式] 的典型功能。

Pro 模式

正常模式：這是預設模式。[Pro 模式] 功能在此模式下不可使用。

Pro 設定模式：此模式允許您設定 [Pro 模式] 功能的各種設定。

Pro 模式：這是專業用途的操作模式，您可以在該模式下使用 [Pro 模式] 功能。

CT

如何變更模式

當顯示器處於正常模式和 Pro 設定模式時

- 前往 [主選單] → [應用程式] → [Pro 模式工具]，然後選擇您想要切換的模式。

當顯示器處於 Pro 模式

- 在遙控器上按順序在一秒鐘的間隔內按下述啟用按鍵。

重啟顯示器後，模式切換為 [Pro 設定模式]。

啟用按鍵：⏻ (螢幕顯示) / 🔇 (靜音) / 🔊 +/- (音量 +) / HOME/MENU

* 最初您無法在 [Pro 模式] 下從 [Pro 模式工具] 更改模式。如果您想要從 [Pro 模式工具] 更改模式，前往 [Pro 設定] → [功能限制] → [應用程式] 並在 [Pro 設定模式] 中將 [Pro 模式工具] 切換為 [啟用]。

Pro 模式功能介紹

在 [Pro 模式] 中，您可以使用各種方便的功能。以下介紹典型的 [Pro 模式] 功能。

— 當開啟 AC 電源時設定顯示器操作

您可以在拔出然後再插入 AC 電源插頭時設定顯示器的操作。

— PC 輸入螢幕的優化顯示

螢幕根據 PC 格式以最佳尺寸顯示 PC 輸入螢幕。

— 透過 HDMI 信號檢測進行電源控制和自動輸入切換

如果在連接 HDMI 裝置時打開顯示器，您可以自動更改為連接的 HDMI 輸入。

— 按 HOME/MENU 按鈕時設定顯示菜單

您可以選擇按遙控器上的 HOME/MENU 按鈕時顯示的選單。

— 啟動顯示器時指定初始輸入來源

您可以在啟動顯示器時指定初始輸入源。

— Pro 模式鎖定

您可以使用 PIN 保護 [Pro 模式] 的設定。

— 初始/最高音量設定

您可以設定顯示器的初始和最高音量。

— 在遙控器上限制顯示器操作

您可以使用遙控器限制顯示器操作。

— 限制外部輸入

您可以限制使用外部輸入。

— 限制使用應用程式

您可以限制使用顯示器應用程式。

如何設定 Pro 模式功能

當顯示器處於 [Pro 設定模式] 時，進入 [主選單] → [設定] → [Pro 設定]。*

* 視作業系統的版本而有所不同。

建議設定

本部分介紹顯示器用於專業用途時的建議設定。

設定 ECO 功能

1 前往 [設定] → [裝置偏好設定] → [電力]。

- 將 [自動關機設定] 設至 [關]。

設定 IP 功能

2 前往 [設定] → [網路與網際網路] → [家用網路設定] → [IP 控制]。

- 將 [驗證] 設至 [一般模式和預先共用金鑰]。
- 將 [簡單 IP 控制] 設至 [開]。

軟體自動下載

3 前往 [設定] → [裝置偏好設定] → [關於] → [系統軟體更新]。

- 將 [自動檢查更新] 設至 [關]。

影像設定

4 前往 [設定] → [顯示與聲音] → [畫質]。

- 將 [光源感應器] 設至 [關]。
- 根據使用選擇 [畫質模式]。

[鮮明]: 當使用數位電子看板時

[自訂]: 當照原樣顯示原始圖像時

[圖像]: 當顯示 PC 螢幕時

設定 [畫質模式] 的值

以下為 [畫質模式] 的每個設定項目的初始值。

項目	[畫質模式]			
	[鮮明]	[標準]	[自訂]*	[圖像]*
[亮度]	Max.(50)	40	40	40
[色彩]	60	60	50	50
[對比]	Max.(100)	90	90	90

* 因為顯示器在 [圖像] 模式比在 [自訂] 模式響應更快，因此在 [圖像] 模式下操作 PC 螢幕時螢幕時顯示器可以流示滑鼠移動。

註

每個設定值如有變更恕不另行通知。

控制功能

RS-232C

您可以透過 RS-232C 從外部服務控制顯示器。本頁簡要說明 RS-232C 連接。

介面

使用 3.5 毫米立體聲微型插頭建立與顯示器的 RS-232C 連接。

3.5 毫米立體聲微型插頭

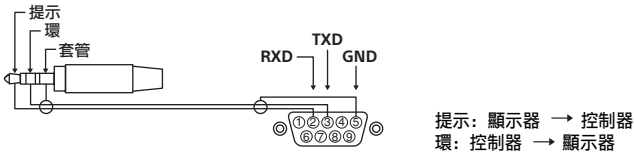

連接設定

建立 RS-232C 連接時，按如下進行連接設定。

傳輸率	9600 bps
資料	8 位元
同位元	無
起始位	1 位元
停止位	1 位元
流控制	無

資料格式

我們在以下介紹 RS-232C 通訊的資料格式。

(a) 從控制器向顯示器的請求

編號	項目	值	
1	標頭	0x8C	: 控制
2	類別	0x00	(固定)
3	功能	0xXX	
4	長度	0xXX	(= 資料 X+1 位元)
5	資料 1	0xXX	
:	:	0xXX	
:	:	0xXX	
X+4	資料 X	0xXX	
X+5	檢查和	0xXX	

(b) 顯示器對控制器的響應

編號	項目	值	
1	標頭	0x70	應答
2	應答	0x00	已完成 (正常結束)
		0x01	: 超過限制 (異常結束 - 超過最大值)
		0x02	: 超過限制 (異常結束 - 超過最小值)
		0x03	: 已取消指令 (異常結束)
		0x04	: 分析錯誤 (資料格式錯誤)
3	檢查和	0xXX	

指令範例

RS-232C 通訊指令的範例說明如下。

控制	標頭	類別	功能	長度	資料 1	資料 X	檢查和
電源啟動/ 關閉	0x8C	0x00	0x00	0x02	0x00 (關閉)	-	0x8E
					0x01 (啟動)	-	0x8F
HDMI 輸入選擇	0x8C	0x00	0x02	0x03	0x04 (HDMI)	0x01 (#1)	0x96
						0x02 (#2)	0x97
						0x03 (#3)	0x98
						0x04 (#4)	0x99

有關 RS-232C 的更多詳情，請聯絡您的銷售代表。

IP

您可以從顯示器或外接設備上的 HTML5 / Android 應用程式通過 IP 來控制顯示器。您可以管理和監控輸入/電源的資訊、啟動和終止應用程式，以及控制顯示，例如更改頻道和音量。您也可以通過驗證功能限制指令。

支援的 IP 協議

協議名稱	層	格式	驗證	說明
Web API	HTTP	JSON-RPC	是	其用途為裝置控制的 API。
IRCCIP	HTTP	SOAP	是	對網際網路的紅外相容控制協定。透過網際網路傳輸遙控指令的技術和格式。
SSIP	TCP	Byte stream	不適用	僅支援典型功能。

顯示器設定

使用 [IP 控制] 時，首先按如下方式設定顯示器。

前往 [設定] → [網路與網際網路] → [家用網路設定] → [IP 控制]。

- 將 [驗證] 設至 [一般模式和預先共用金鑰]。
- 設定 [預先共用金鑰]。

Web API 的 HTTP 請求和響應範例

以下是向顯示器獲取電源狀態的請求和響應範例（IP 位址：192.168.0.1 Pre-shared Key “1234”）。

URL

http://192.168.0.1/sony/system

CT

請求

```
POST /sony/system HTTP/1.1
Host: 192.168.0.1
Content-Type: application/json; charset=UTF-8
Content-Length: 70
X-Auth-PSK: 1234

{"method": "getPowerStatus", "params": [], "id": 50, "version": "1.0"}
```

響應

```
HTTP/1.1 200 OK
Content-Type: application/json; charset=UTF-8
Content-Length: 44

{"result": [{"status": "active"}], "id": 50}
```

有關 [IP 控制] 的更多詳情，請聯絡您的銷售代表。

附錄

擴展軟體

您可以通過使用擴展軟體來更方便地使用顯示器。此頁介紹擴展軟體的範例。有關更多詳情，請聯絡您的銷售代表。

用於辦公室顯示器的軟體

將顯示器用作辦公室顯示器連接到會議室等的 PC 上時，提供方便的功能。

功能範例：

- 電源管理／電源監控功能。
- 白板功能。
- 與會議室預定係統鏈接的系統（支援 Microsoft Exchange Server 預定表、Gsuite）。
- 簡報計時器。
- 無需遙控器即可更改輸入或啟動／關閉電源。

用於數位電子看板的軟體

將顯示器用作數位電子看板時，該軟體提供方便的功能。

功能範例：

- 透過網絡對多個顯示器的數位電子看板分配管理功能。
- 使用 USB 存儲器的簡易看板播放功能。
- 內容和播放清單管理功能。
- 按周日期和時間進行靈活的交期設定。

將 LCD 顯示器安裝至牆上

使用選購的壁掛式支架 (SU-WL850, SU-WL500 或 SU-WL450)* (未提供)

致客戶：

基於保護產品和安全考量，Sony 強烈建議務必委由 Sony 經銷商或經授權的承包商進行 LCD 顯示器的安裝。請勿試圖自行安裝。

致 Sony 經銷商和承包商：

請在安裝、定期維修和檢查本產品時特別注意安全。

壁掛式支架安裝資訊

此 LCD 顯示器使用說明書僅提供將 LCD 顯示器安裝到牆上前準備 LCD 顯示器進行壁掛式安裝的步驟。有關壁掛式支架安裝的說明，請參閱您 LCD 顯示器型號的產品頁上的安裝訊息（壁掛式支架）。

<https://www.sony-asia.com/support>

準備壁掛式安裝

務必參閱安裝指南，先安裝 LCD 顯示器底座，再將 LCD 顯示器安裝到牆上。

- 在進行纜線連接前，準備 LCD 顯示器以安裝壁掛式支架。
- 請遵循您的型號適用的壁掛式支架隨附的說明手冊。安裝此 LCD 顯示器，尤其是在確定牆壁強度是否能夠支撐 LCD 顯示器重量方面，需要足夠的專業知識。
- 將本產品安裝於牆上的工作務必要委託 Sony 經銷商或經過授權的承包商進行，而且安裝時要特別注意安全。Sony 對因不當操作或不正確安裝所造成的任何損壞或傷害概不負責。
- 不提供壁掛式支架的螺絲。
- 僅可由合格的維修人員執行掛壁安裝。
- 為了安全起見，強烈建議您使用 Sony 配件，包括：
 - 壁掛式支架 SU-WL850
 - 壁掛式支架 SU-WL500
 - 壁掛式支架 SU-WL450

- 將壁掛式支架安裝於 LCD 顯示器上時，務必使用隨附於壁掛式支架的螺絲。如圖所示，隨附螺絲的尺寸從壁掛式支架安裝表面起算。螺絲的直徑和長度會因為壁掛式支架的型號而有所不同。使用隨附螺絲以外的螺絲可能會造成 LCD 顯示器內部損壞或掉落等。

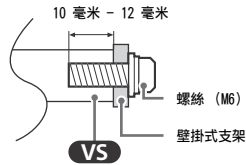

- 在準備好安裝桌面底座之前，請務必將沒有使用的螺絲和桌面底座放置在安全的地方。確保螺絲遠離兒童。

* 僅限受限區域 / 國家 / LCD 顯示器型號。

1 從 LCD 顯示器背面卸下螺絲。

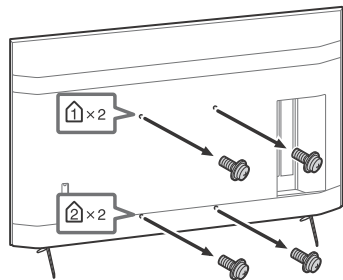

2 將掛壁安裝連接件 (LCD 顯示器隨附) 連接到 LCD 顯示器背面 (使其與牆壁平行)。

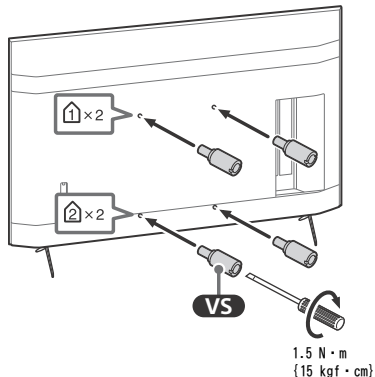

CT

註

- 如果使用電動螺絲起子，請將扭矩設定為約 $1.5 \text{ N} \cdot \text{m}$ ($15 \text{ kgf} \cdot \text{cm}$)。
- 將其連接到 LCD 顯示器時，確保緊固掛壁安裝連接件。僅使用平頭螺絲刀安裝掛壁安裝連接件。使用其他工具會造成掛壁安裝連接件扭矩過大和損壞 LCD 顯示器。

拆除 LCD 顯示器的桌面底座

- 1 一次卸下顯示器底座的一邊。當其他人將 LCD 顯示器抬起時，用雙手將 LCD 顯示器底座扶好。

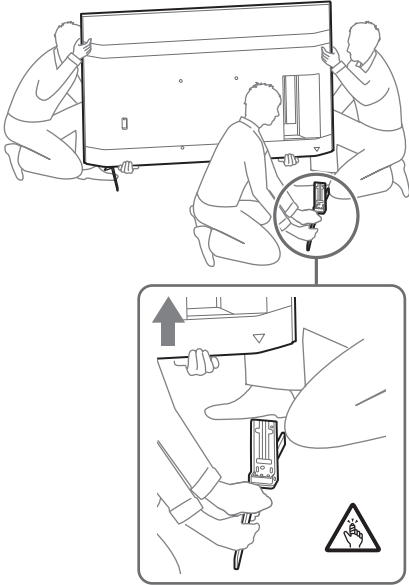

- 2 重複先前步驟，以卸下另一邊的顯示器底座。

註

- 需要三人或更多人拆卸顯示器底座。
- 拆除 LCD 顯示器底座時，注意不要過度施力，以免導致 LCD 顯示器掉落，從而造成人身傷害或對 LCD 顯示器造成物理性損壞。
- 在搬運 LCD 顯示器底座時，請小心處理，以避免損壞 LCD 顯示器。
- 當拆卸 LCD 顯示器底座而將 LCD 顯示器抬起時，請小心避免 LCD 顯示器底座翻倒而砸傷、壓傷人。
- 將桌面底座從 LCD 顯示器本體移開時請小心避免桌面底座掉落而傷及 LCD 顯示器所放置處之表面。

故障排除

以下問題的一般故障排除：黑螢幕、沒有聲音、凍結畫面、LCD 顯示器沒有反應或網路斷線，請依照以下步驟操作。

- 1 按住遙控器上的電源按鈕五秒鐘左右，重新啟動 LCD 顯示器。LCD 顯示器將重新啟動。如果 LCD 顯示器未恢復正常，請嘗試拔下 AC 電源線。然後按下並鬆開 LCD 顯示器上的電源按鈕。等待兩分鐘，再插入 AC 電源線。
- 2 請按遙控器上的 **HELP** 以參閱說明選單。
- 3 將 LCD 顯示器連接至網路，然後執行軟體更新。Sony 持續更新 LCD 顯示器軟體。軟體更新會提供新功能和性能改善。

在插入 LCD 顯示器時，即使按遙控器或 LCD 顯示器上的電源按鈕，LCD 顯示器也可能在一定時間不能開啟。

系統初始化需要一定時間。等待大約一分鐘，然後再次操作。

遙控器無效。

- 更換電池。

規格

系統

面板系統：LCD（液晶顯示）面板，LED 背光源

聲音輸出：10 瓦 + 10 瓦

無線技術

IEEE 802.11a/b/g/n/ac 協定

藍牙® 4.2 版

輸入 / 輸出插孔

VIDEO IN

視訊 / 音訊輸入（迷你插孔）

HDMI IN 1/2/3/4（支援 4K 解析度、HDCP 2.3 相容）

視訊：

4096 × 2160p (50, 60 Hz)^{*1&2}, 4096 × 2160p (24 Hz)^{*1}, 3840 × 2160p (50, 60 Hz)^{*2}, 3840 × 2160p (24, 25, 30 Hz), 1080p (30, 50, 60, 100, 120 Hz), 1080/24p, 1080i (50, 60 Hz), 720p (30, 50, 60 Hz), 720/24p, 576p, 480p, PC 格式

音訊：

5.1 聲道線性 PCM: 32/44.1/48/88.2/96/176.4/192 kHz 16/20/24 位元, Dolby Audio, Dolby Atmos, DTS

ARC (Audio Return Channel)（僅限

HDMI IN 3）^{*3}

雙聲道線性 PCM: 48 kHz 16 位元, Dolby Audio, Dolby Atmos, DTS

DIGITAL AUDIO OUT (OPTICAL)

數位光纖插孔（雙聲道線性 PCM: 48 kHz 16 位元, Dolby Audio, DTS）

HDMI 4 AUDIO IN

類比音訊輸入（立體聲迷你端子）

（立體聲迷你插孔）

耳機

USB 2

USB 端子 1 支援高速 USB (USB 2.0)

USB 端子 2 支援超速 USB (USB 3.1 Gen 1)

LAN

10BASE-T/100BASE-TX 接頭（視網路的作業環境而定，連線速度可能不同。無法保證通訊率和通訊品質。）

REMOTE

RS-232C, 迷你插孔

此插孔用於接收外部控制信號。

電源和其他規格

電源需求

110 V AC, 60 Hz（僅適用於台灣）

220 V - 240 V AC, 50/60 Hz（台灣除外）

能源效率等級^{*4}

（僅適用於埃及）

FW-85BZ40H: C

FW-75BZ40H: C

FW-65BZ40H: C

FW-55BZ40H: C

螢幕尺寸（對角測量）（大約）

FW-85BZ40H: 85 英寸 / 214.8 公分

FW-75BZ40H: 75 英寸 / 189.3 公分

FW-65BZ40H: 65 英寸 / 163.9 公分

FW-55BZ40H: 55 英寸 / 138.8 公分

耗電量

標示於 LCD 顯示器的背面上

耗電量^{*4}

在 [標準] 模式

（僅適用於埃及）

FW-85BZ40H: 221.3 瓦

FW-75BZ40H: 179.6 瓦

FW-65BZ40H: 141.2 瓦

FW-55BZ40H: 112.9 瓦

在 [鮮明] 模式

FW-85BZ40H: 318 瓦

FW-75BZ40H: 277 瓦

FW-65BZ40H: 214 瓦

FW-55BZ40H: 173 瓦

年度能耗^{*4}

（僅適用於埃及）^{*5}

FW-85BZ40H: 647 kWh 每年

FW-75BZ40H: 525 kWh 每年

FW-65BZ40H: 413 kWh 每年

FW-55BZ40H: 330 kWh 每年

待機耗電量^{*4&6&7}

0.50 瓦

顯示解析度

3840 畫素（水平）× 2160 條線（垂直）

額定輸出

USB 1

5 V ---, 500 毫安培 MAX

USB 2

5 V ---, 900 毫安培 MAX

尺寸（大約）（寬 × 高 × 深）（毫米）

包含顯示器底座（不含顯示器底座）

FW-85BZ40H: 1899 × 1162 × 441（1899 × 1089 × 72）

FW-75BZ40H: 1674 × 1034 × 410（1674 × 961 × 71）

FW-65BZ40H: 1450 × 903 × 338（1450 × 833 × 70）

FW-55BZ40H: 1231 × 780 × 338（1231 × 710 × 70）

重量 (大約) (千克)

包含顯示器底座 (不含顯示器底座)

FW-85BZ40H: 47.7 (45.8)

FW-75BZ40H: 34.4 (32.9)

FW-65BZ40H: 23.2 (22.2)

FW-55BZ40H: 17.5 (16.5)

其他

選用的配件

壁掛式支架: SU-WL850

(僅限 FW-75BZ40H / 65BZ40H / 55BZ40H)

壁掛式支架: SU-WL500

壁掛式支架: SU-WL450

攝影機與麥克風組件: FWA-CE100

操作溫度: 0 °C - 40 °C

操作濕度: 10 % - 80 % 相對濕度 (非冷凝)

- *1 當輸入 4096 × 2160p 且 [寬螢幕模式] 設為 [正常模式] 時, 解析度將顯示為 3840 × 2160p。要顯示 4096 × 2160p, 請將 [寬螢幕模式] 設定設為 [全螢幕模式 1] 或 [全螢幕模式 2]。
- *2 若要支援 18 Gbps, 將 [HDMI 訊號格式] 設定為 [增強格式]。
- *3 將您的音訊系統連接至 HDMI IN 3 以傳送 LCD 顯示器音訊至您的音訊系統。
- *4 此資訊適用於歐盟和其他國家 / 地區, 其相關法規基於歐盟能源標籤法規。
- *5 每年的能耗 (kWh) 計算, 基於每年工作 365 天每天工作 8 個小時的 LCD 顯示器的能耗。實際能耗將取決於 LCD 顯示器的使用方式。
- *6 LCD 顯示器完成必要的內部處理程序之後會達到指定的待機電力。
- *7 在 LCD 顯示器連接網路時, 待機耗電量會增加。

註

- 選購配件依各國家 / 地區 / LCD 顯示器型號 / 庫存而定。
- 設計和規格如有變更, 恕不另行通知。
- 螢幕上的某些說明可能不適用於您的 LCD 顯示器型號。

商標資訊

- HDMI、HDMI 高畫質多媒體介面及 HDMI 標誌為 HDMI Licensing Administrator, Inc. 在美國及其他國家的商標或註冊商標。
- Dolby、Dolby Vision、Dolby Atmos、Dolby Audio 和雙 D 符號是杜比實驗室的商標。本產品經過杜比實驗室的許可而製造。未公佈的機密作品。版權所有 © 2012-2018 杜比實驗室。保留所有權利。
- Vewd® Core. Copyright 1995-2020 Vewd Software AS. All rights reserved.
- Google、Google Play、Chromecast、YouTube、Android TV 和其他相關標記和標誌均為 Google LLC 的商標。
- Wi-Fi®、Wi-Fi Alliance® 和 Wi-Fi Direct® 是 Wi-Fi Alliance 的註冊商標。
- Wi-Fi CERTIFIED™ 標誌是 Wi-Fi Alliance 的認證標誌。

- 有關 DTS 專利, 請參閱 <http://patents.dts.com>。由 DTS, Inc. 授權製造。DTS、其標誌、DTS 連同其標誌、以及 Digital Surround 是 DTS, Inc. 在美國和 / 或其他國家的註冊商標或商標。© DTS, Inc. 保留所有權利。
- 藍牙® 文字標記和徽標是 Bluetooth SIG, Inc. 持有的註冊商標, 任何使用此商標的 Sony Corporation 均需獲得授權。其他商標和商標名稱為各自所有者的商標和商名。
- TUXERA 是 Tuxera Inc. 在美國與其他國家的註冊商標。
- 所有其他商標屬於其各自的所有者。

Mục lục

Thông tin An toàn	2
Sơ đồ kết nối	4
Điều khiển Từ xa và Màn hình LCD	6
LCD	6
Cài đặt	7
Chế độ Pro	7
Cài đặt đề xuất	8
Các chức năng điều khiển	9
RS-232C	9
IP	10
Phụ lục	12
Phần mềm mở rộng	12
Lắp Màn hình LCD lên tường	13
Xử lý sự cố	15
Thông số kĩ thuật	15

Giới thiệu về tài liệu hướng dẫn

Màn hình LCD này đi kèm với các tài liệu hướng dẫn sau đây. Hãy giữ lại các tài liệu hướng dẫn để tham khảo sau này.

Hướng dẫn cài đặt

- Lắp đặt và thiết lập Màn hình LCD.

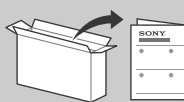

Hướng dẫn tham khảo (hướng dẫn này) / Tài liệu an toàn

- Thông tin An toàn, điều khiển từ xa, xử lý sự cố, lắp đặt treo tường, thông số kĩ thuật, v.v...



Trợ giúp

Tìm thêm thông tin hữu ích và xử lý sự cố trực tiếp từ Màn hình LCD. Ấn **HELP** trên điều khiển từ xa để hiển thị danh sách các chủ đề.



QUAN TRỌNG - Đọc Thỏa thuận cấp phép phần mềm người dùng cuối trước khi sử dụng sản phẩm Sony của bạn. Việc bạn sử dụng sản phẩm cho biết bạn chấp nhận Thỏa thuận cấp phép phần mềm người dùng cuối. Thỏa thuận cấp phép phần mềm giữa bạn và Sony có sẵn trực tuyến tại trang web của Sony (<http://www.sony.net/tv-software-licenses/>) hoặc trên màn hình sản phẩm của bạn. Đi đến [Cài đặt] → [Tùy chọn Thiết bị] → [Giới thiệu] → [Thông tin pháp lý] → [Thông báo và giấy phép].

Lưu ý

- Trước khi bật Màn hình LCD, vui lòng đọc kỹ "Thông tin An toàn".
- Đọc tài liệu an toàn đi kèm để biết thêm các thông tin về an toàn.
- Phần hướng dẫn "Lắp Màn hình LCD lên tường" nằm trong sách hướng dẫn sử dụng Màn hình LCD này.
- Hình ảnh và hình minh họa được sử dụng trong Hướng dẫn cài đặt và hướng dẫn này chỉ dùng để tham khảo và có thể khác với bề ngoài của sản phẩm thực tế.

Vị trí của nhãn định danh

Nhãn danh cho Số Model của Màn hình LCD và giá trị định mức Nguồn Điện được đặt ở phía sau Màn hình LCD.

Thông tin An toàn

Lắp đặt/Thiết lập

Lắp đặt và sử dụng Màn hình LCD theo hướng dẫn bên dưới để tránh bất kỳ nguy cơ cháy, điện giật hoặc hỏng hóc và/hoặc thương tích nào.

Lắp đặt

- Phải lắp Màn hình LCD ở gần các ổ cắm điện AC.
- Đặt Màn hình LCD trên bề mặt bằng phẳng, chắc chắn để tránh làm rơi Màn hình LCD và gây thương tích hoặc hư hỏng tài sản.
- Lắp Màn hình LCD ở những nơi không thể kéo, đẩy hoặc va vào.
- Lắp Màn hình LCD sao cho Bệ để bàn của Màn hình LCD không nhỏ ra khỏi chân đế Màn hình LCD (không được cung cấp). Nếu Bệ để bàn nhỏ ra khỏi chân đế Màn hình LCD, thì Màn hình LCD có thể bị lật, bị rơi và gây thương tích cá nhân hoặc hư hỏng cho Màn hình LCD.

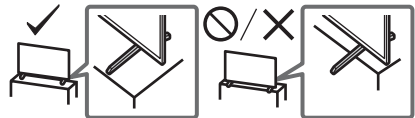

Vận chuyển

- Trước khi vận chuyển Màn hình LCD, ngắt kết nối tất cả các dây cáp.
- Để di chuyển Màn hình LCD có kích thước lớn cần có ít nhất hai người (ít nhất ba người đối với FW-85BZ40H).
- Khi di chuyển Màn hình LCD bằng tay, hãy giữ máy như hình dưới đây. Không đặt áp lực lên bảng điều khiển LCD và khung xung quanh màn hình.

FW-85BZ40H

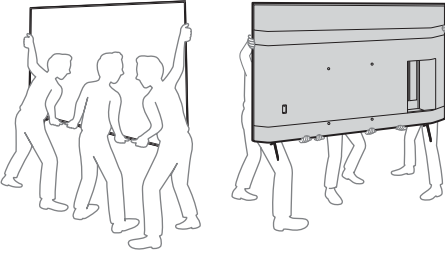

FW-75BZ40H / 65BZ40H / 55BZ40H

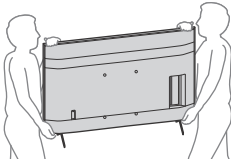

- Khi vận chuyển Màn hình LCD, không để Màn hình LCD bị lắc hoặc rung quá mức.
- Khi di chuyển hoặc mang Màn hình LCD đi sửa chữa, nên đặt Màn hình LCD vào thùng đựng Màn hình LCD và đóng gói cẩn thận.

Phòng tránh rơi vỡ

(Model có bộ dây đỡ đi kèm)

Tham khảo Hướng dẫn cài đặt trên miếng đệm.
Vít gỗ đi kèm chỉ dùng để đóng vào vật rắn làm bằng gỗ.

(Ngoại trừ model có bộ dây đỡ đi kèm)

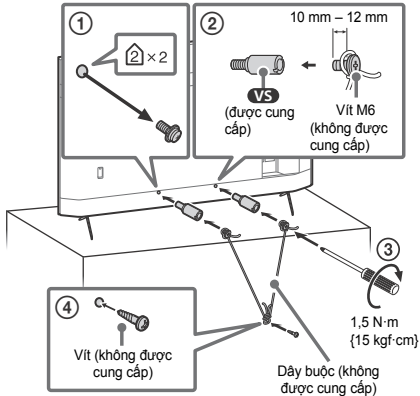

Sơ đồ kết nối

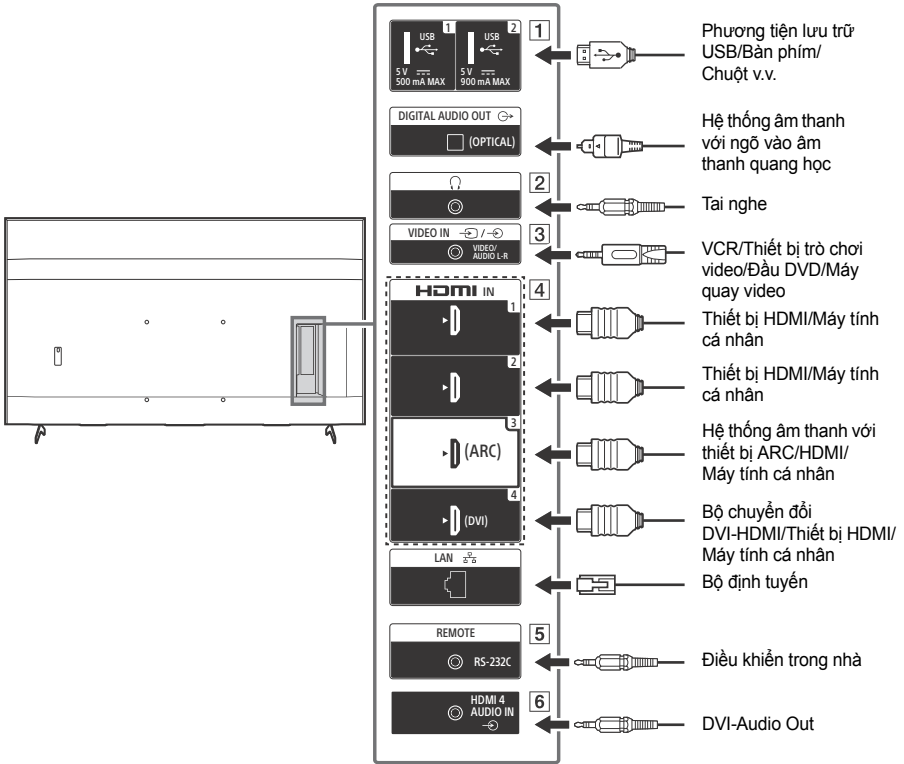

1 USB 1, USB 2

- Kết nối thiết bị USB lớn có thể ảnh hưởng đến các thiết bị được kết nối khác bên cạnh.

2 (Tai nghe)

- Chỉ hỗ trợ giắc cắm mini stereo 3 chân.
- Bạn không thể phát âm thanh từ cả tai nghe và loa Màn hình LCD cùng một lúc.

3 VIDEO IN

- Để kết nối composite, hãy sử dụng Cáp mở rộng analog (không được cung cấp).

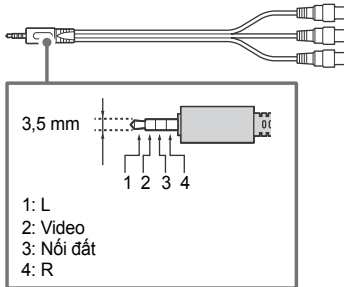

4 HDMI IN 1/2/3/4

- Giao diện HDMI có thể chuyển video kỹ thuật số và âm thanh trên cáp đơn.
- Nếu thiết bị có giắc DVI, kết nối với HDMI IN 4 thông qua giao diện bộ chuyển đổi DVI-HDMI (không được cung cấp), và kết nối giắc ngõ ra âm thanh của thiết bị với HDMI 4 AUDIO IN.

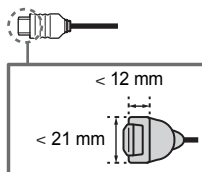

• HDMI IN 3 ARC (Audio Return Channel)

Kết nối hệ thống âm thanh với HDMI IN 3 để định tuyến âm thanh Màn hình LCD với hệ thống âm thanh. Hệ thống âm thanh hỗ trợ ARC HDMI có thể gửi video tới Màn hình LCD, và nhận âm thanh từ Màn hình LCD thông qua cùng một cáp HDMI. Nếu hệ thống âm thanh không hỗ trợ ARC HDMI, cần kết nối thêm với DIGITAL AUDIO OUT (OPTICAL).

5 REMOTE RS-232C

- Cổng giao tiếp số sê-ri. Để biết chi tiết, hãy xem “Các chức năng điều khiển”.

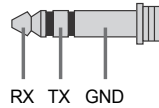

6 HDMI 4 AUDIO IN

- Nếu thiết bị có giắc DVI, kết nối với HDMI IN 4 thông qua giao diện bộ chuyển đổi DVI-HDMI (không được cung cấp), và kết nối giắc ngõ ra âm thanh của thiết bị với HDMI 4 AUDIO IN.

Điều khiển Từ xa và Màn hình LCD

Hình dạng điều khiển từ xa, vị trí, cách bố trí và chức năng của các nút điều khiển từ xa có thể khác nhau tùy thuộc vào từng khu vực/ quốc gia/model Màn hình LCD.

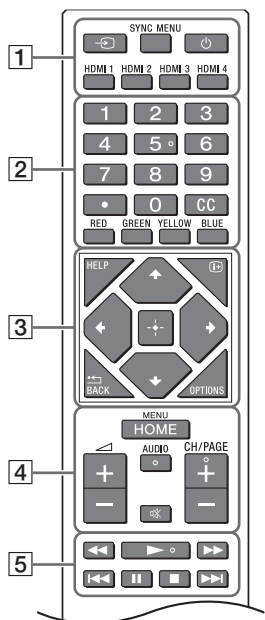

4 HOME/MENU

◀ +/- (Âm lượng)

AUDIO: Chọn âm thanh của nguồn đa ngôn ngữ hoặc âm thanh kép (tùy thuộc vào nguồn chương trình).

⊗ (Tắt tiếng)*

CH/PAGE +/-

5

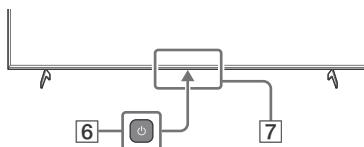

6 Nguồn

7 Cảm biến điều khiển từ xa / Cảm biến ánh sáng / LED

* Có sẵn phím tắt truy cập bằng cách nhấn và giữ ⊗ (Tắt tiếng).

1 (Chọn ngõ vào): Hiển thị và chọn nguồn ngõ vào, v.v.

SYNC MENU: Hiển thị Menu BRAVIA Sync.

(Chế độ chờ Màn hình)

HDMI 1/2/3/4

2 Nút số

(chấm)

CC

Nút màu

3 **HELP:** Hiển thị menu Trợ giúp.

(Hiển thị màn hình): Hiển thị thông tin.

/BACK

OPTIONS: Hiển thị danh sách các chức năng có thể sử dụng cùng lúc.

(D-Pad Điều hướng): Trên trình đơn màn hình điều hướng và lựa chọn.

Cài đặt

Chế độ Pro

Trong [Chế độ Pro], bạn có thể sử dụng nhiều chức năng thuận tiện để sử dụng chuyên nghiệp. Ở đây, chúng tôi giới thiệu cách thay đổi [Chế độ Pro] và các chức năng điển hình của [Chế độ Pro].

Chế độ Pro

Chế độ bình thường: Đây là chế độ mặc định. Chức năng [Chế độ Pro] không có trong chế độ này.

Chế độ cài đặt Pro: Chế độ này cho phép đặt nhiều cài đặt của chức năng [Chế độ Pro].

Chế độ Pro: Đây là chế độ vận hành để sử dụng chuyên nghiệp trong đó bạn có thể sử dụng các chức năng [Chế độ Pro].

VN

Cách thay đổi chế độ

Khi Màn hình đang ở chế độ Bình thường và chế độ cài đặt Pro

- Chuyển đến [Home (Menu)] → [Ứng dụng] → [Công cụ chế độ Pro], sau đó chọn chế độ bạn muốn thay đổi.

Khi Màn hình đang ở chế độ Pro

- Ấn các phím kích hoạt sau đây trên điều khiển từ xa theo thứ tự trong khoảng một giây.

Sau khi khởi động lại Màn hình, chế độ thay đổi sang [Chế độ cài đặt Pro].

Phím kích hoạt: **[⊕] (Hiện thị màn hình) / [⊗] (Tắt tiếng) / [↔] +/- (Âm lượng +) / HOME/MENU**

*Ban đầu bạn không thể thay đổi chế độ từ [Công cụ chế độ Pro] trong [Chế độ Pro]. Nếu muốn thay đổi chế độ từ [Công cụ chế độ Pro], chuyển đến [Cài đặt Pro] → [Hạn chế chức năng] → [Ứng dụng] và thay đổi [Công cụ chế độ Pro] thành [Cho phép] trong [Chế độ cài đặt Pro].

Giới thiệu về các chức năng chế độ Pro

Trong [Chế độ Pro], bạn có thể sử dụng nhiều chức năng thuận tiện. Chức năng [Chế độ Pro] điển hình được giới thiệu dưới đây.

– Cài đặt vận hành Màn hình khi bật nguồn AC

Bạn có thể đặt vận hành của Màn hình khi rút và cắm lại phích nguồn AC.

– Hiện thị tối ưu màn hình ngõ vào Máy tính cá nhân

Màn hình hiển thị màn hình ngõ vào Máy tính cá nhân ở kích thước tối ưu theo định dạng Máy tính cá nhân.

– Điều khiển nguồn điện và chuyển đổi ngõ vào tự động bằng cách phát hiện tín hiệu HDMI

Nếu bật Màn hình khi đã kết nối thiết bị HDMI, bạn có thể tự động thay đổi sang ngõ vào HDMI đã kết nối.

– Cài đặt menu hiển thị khi ấn nút HOME/MENU

Bạn có thể chọn menu đã hiển thị khi ấn nút HOME/MENU trên điều khiển từ xa.

– Chỉ định nguồn ngõ vào ban đầu khi khởi động Màn hình

Bạn có thể chỉ định nguồn ngõ vào ban đầu khi khởi động Màn hình.

– Khóa chế độ Pro

Sử dụng mã PIN để có thể bảo vệ cài đặt của [Chế độ Pro].

– Cài đặt âm lượng ban đầu/tối đa

Bạn có thể cài đặt âm lượng ban đầu và tối đa của Màn hình.

– Hạn chế vận hành Màn hình trên điều khiển từ xa

Bạn có thể hạn chế vận hành Màn hình bằng điều khiển từ xa.

– Hạn chế gõ vào bên ngoài

Bạn có thể hạn chế sử dụng gõ vào bên ngoài.

– Hạn chế sử dụng các ứng dụng

Bạn có thể hạn chế sử dụng các ứng dụng Màn hình.

Cách đặt chức năng chế độ Pro

Chuyển đến [Home (Menu)] → [Cài đặt] → [Cài đặt Pro] khi Màn hình đang ở [Chế độ cài đặt Pro].*

*Khác nhau ở mỗi phiên bản Hệ điều hành.

Cài đặt đề xuất

Phần này giới thiệu cài đặt đề xuất khi sử dụng Màn hình để sử dụng chuyên nghiệp.

Cài đặt các tính năng ECO

1 Đi đến [Cài đặt] → [Tùy chọn thiết bị] → [Nguồn].

- Đặt [Tự tắt khi không sử dụng] là [Tắt].

Cài đặt các tính năng IP

2 Đi đến [Cài đặt] → [Mạng và Internet] → [Thiết lập mạng tại nhà] → [Điều khiển IP].

- Đặt [Xác minh] là [Khóa bình thường và Khóa chia sẻ trước].
- Đặt [Điều khiển IP đơn giản] là [Bật].

Tài Phần mềm Tự động

3 Đi đến [Cài đặt] → [Tùy chọn thiết bị] → [Giới thiệu] → [Cập nhật phần mềm hệ thống].

- Đặt [Tự động kiểm tra cập nhật] là [Tắt].

Cài đặt hình ảnh

4 Đi đến [Cài đặt] → [Hiện thị & Âm thanh] → [Hình ảnh].

- Đặt [Cảm biến ánh sáng] là [Tắt].
- Chọn [Chế độ hình ảnh] theo cách sử dụng.

[Sóng động]: Khi sử dụng hiển thị bản hiệu số

[Tùy chọn]: Khi hiển thị hình ảnh nguyên bản

[Đồ họa]: Khi hiển thị màn hình Máy tính cá nhân

Cài đặt các giá trị của [Chế độ hình ảnh]

Dưới đây là giá trị nguyên bản của mỗi mục cài đặt của [Chế độ hình ảnh].

Mục	[Chế độ hình ảnh]			
	[Sóng động]	[Tiêu chuẩn]	[Tùy chọn]*	[Đồ họa]*
[Độ sáng]	Tối đa (50)	40	40	40
[Màu]	60	60	50	50
[Tương phản]	Tối đa (100)	90	90	90

*Bởi vì Màn hình phản ứng nhanh hơn trong chế độ [Đồ họa] so với trong chế độ [Tùy chọn], Màn hình có thể hiện thị chuyển động mượt hơn khi vận hành màn hình Máy tính cá nhân trong chế độ [Đồ họa].

Lưu ý

Mỗi giá trị cài đặt có thể thay đổi mà không cần thông báo.

Các chức năng điều khiển

RS-232C

Bạn có thể điều khiển Màn hình từ dịch vụ bên ngoài thông qua RS-232C. Kết nối RS-232C được giải thích ngắn gọn trong trang này.

Giao diện

Thiết lập kết nối RS-232C tới Màn hình bằng cách sử dụng phích mini stereo 3,5 mm.

Phích mini stereo 3,5 mm

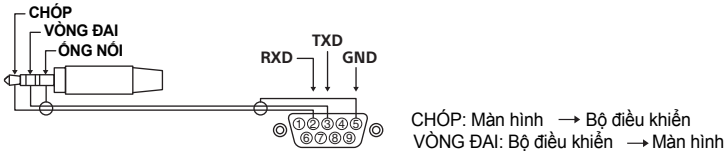

Cài đặt kết nối

Khi thiết lập kết nối RS-232C, thực hiện cài đặt kết nối như sau.

Tốc độ truyền	9.600 bps
Dữ liệu	8 bit
Chẵn lẻ	Không
Bit khởi đầu	1 bit
Bit kết thúc	1 bit
Điều khiển lưu lượng	Không

Định dạng dữ liệu

Chúng tôi giới thiệu định dạng dữ liệu cho kết nối RS-232C dưới đây.

(a) Yêu cầu từ bộ điều khiển tới Màn hình

Số	Mục	Giá trị	
1	Tiêu đề	0x8C	: Điều khiển
2	Danh mục	0x00	(cố định)
3	Chức năng	0xXX	
4	Độ dài	0xXX	(=Dữ liệu X+1 byte)
5	Dữ liệu 1	0xXX	
:	:	0xXX	
:	:	0xXX	
X+4	Dữ liệu X	0xXX	
X+5	Giá trị tổng kiểm	0xXX	

(b) Phản hồi từ Màn hình đến bộ điều khiển

Số	Mục	Giá trị	
1	Tiêu đề	0x70	Trả lời
2	Trả lời	0x00	Hoàn tất (Kết thúc Bình thường)
		0x01	: Quá giới hạn (Giá trị tối đa vượt quá mức kết thúc bất thường)
		0x02	: Quá giới hạn (Giá trị tối thiểu vượt quá mức kết thúc bất thường)
		0x03	: Lệnh đã được hủy (Kết thúc bất thường)
		0x04	: Lỗi phân tích cú pháp (Lỗi Định dạng Dữ liệu)
3	Giá trị tổng kiểm	0xXX	

Ví dụ về lệnh

Ví dụ về lệnh kết nối RS-232C được giải thích dưới đây.

Điều khiển	Đầu	Danh mục	Chức năng	Độ dài	Dữ liệu 1	Dữ liệu X	Giá trị tổng kiểm
Bật/tắt nguồn	0x8C	0x00	0x00	0x02	0x00 (tắt)	-	0x8E
					0x01 (bật)	-	0x8F
Lựa chọn cổng vào HDMI	0x8C	0x00	0x02	0x03	0x04 (HDMI)	0x01 (#1)	0x96
						0x02 (#2)	0x97
						0x03 (#3)	0x98
						0x04 (#4)	0x99

Để biết thêm thông tin chi tiết về RS-232C, hãy liên hệ đại lý bán hàng.

IP

Bạn có thể điều khiển Màn hình thông qua IP từ ứng dụng HTML5/Android trên Màn hình hoặc trên thiết bị bên ngoài. Bạn có thể quản lý và theo dõi thông tin cổng vào/nguồn, khởi động và kết thúc các ứng dụng, điều khiển hiển thị như nguồn ngõ vào và âm lượng. Bạn cũng có thể hạn chế các lệnh bằng chức năng xác thực.

Giao thức IP được hỗ trợ

Tên giao thức	Lớp	Định dạng	Xác thực	Diễn giải
Web API	HTTP	JSON-RPC	Có	Các API có mục đích là điều khiển thiết bị.
IRCCIP	HTTP	SOAP	Có	Điều khiển Tương thích Hồng ngoại trên Giao thức Internet. Công nghệ và định dạng để truyền các lệnh điều khiển từ xa thông qua Internet.
SSIP	TCP	Luồng byte	Không	Chỉ các chức năng hiển hình mới được hỗ trợ.

Cài đặt Màn hình

Khi sử dụng [Điều khiển IP], trước tiên đặt Màn hình như sau.

Đi đến [Cài đặt] → [Mạng và Internet] → [Thiết lập mạng tại nhà] → [Điều khiển IP].

- Đặt [Xác minh] là [Khóa bình thường và Khóa chia sẻ trước].
- Đặt [Khóa chia sẻ trước].

Ví dụ về yêu cầu HTTP và phản hồi cho Web API

Dưới đây là ví dụ về yêu cầu và phản hồi để đạt được trạng thái nguồn tới Màn hình (địa chỉ IP: 192.168.0.1 Khóa chia sẻ trước "1234").

URL

http://192.168.0.1/sony/system

Yêu cầu

```
POST /sony/system HTTP/1.1
Host: 192.168.0.1
Content-Type: application/json; charset=UTF-8
Content-Length: 70
X-Auth-PSK: 1234

{"method": "getPowerStatus", "params": [], "id": 50, "version": "1.0"}
```

Phản hồi

```
HTTP/1.1 200 OK
Content-Type: application/json; charset=UTF-8
Content-Length: 44

{"result": [{"status": "active"}], "id": 50}
```

Để biết thêm thông tin chi tiết về [Điều khiển IP], hãy liên hệ đại lý bán hàng.

Phụ lục

Phần mềm mở rộng

Bạn có thể sử dụng Màn hình thuận tiện hơn bằng cách dùng phần mềm mở rộng. Trang này giới thiệu ví dụ về phần mềm mở rộng.

Để biết thêm thông tin chi tiết, hãy liên hệ đại lý bán hàng.

Phần mềm dành cho Màn hình văn phòng

Cung cấp các chức năng thuận tiện để sử dụng Màn hình như một Màn hình văn phòng kết nối với máy tính cá nhân trong phòng họp hoặc tương tự.

Ví dụ về chức năng:

- Chức năng quản lý nguồn/theo dõi nguồn điện.
- Chức năng băng trắng.
- Hệ thống liên kết với hệ thống đặt phòng hội nghị (Hỗ trợ bàn đặt Microsoft Exchange Server, Gsuite).
- Hẹn giờ thuyết trình.
- Bạn có thể thay đổi ngõ vào hoặc bật/tắt nguồn không cần điều khiển từ xa.

Phần mềm dành cho bản hiệu số

Khi sử dụng Màn hình làm hiển thị bản hiệu số, phần mềm sẽ cung cấp các chức năng thuận tiện.

Ví dụ về chức năng:

- Chức năng quản lý phân bổ bản hiệu số sang nhiều Màn hình thông qua mạng lưới.
- Chức năng phát lại bản hiệu dễ dàng bằng bộ nhớ USB.
- Chức năng quản lý nội dung và danh sách phát.
- Cài đặt lịch giao hàng linh động theo thời gian và ngày trong tuần.

Lắp Màn hình LCD lên tường

Sử dụng Giá đỡ Treo tường tùy chọn (SU-WL850, SU-WL500 hoặc SU-WL450)* (không được cung cấp)

Với khách hàng:

Vì lý do an toàn và bảo vệ sản phẩm, Sony khuyến nghị công tác lắp đặt Màn hình LCD phải do đại lý của Sony hoặc nhà thầu được cấp phép thực hiện. Không cố gắng tự lắp đặt sản phẩm.

Với các Đại lý và Nhà thầu của Sony:

Tập trung chú ý đến vấn đề an toàn trong khi lắp đặt, bảo dưỡng định kỳ và kiểm tra sản phẩm này.

Thông tin lắp Giá đỡ Treo tường

Sách hướng dẫn sử dụng Màn hình LCD này chỉ cung cấp các bước chuẩn bị lắp đặt Màn hình LCD lên tường trước khi được lắp đặt trên tường. Để biết hướng dẫn lắp đặt Giá đỡ Treo tường, vui lòng xem Thông tin Lắp đặt (Giá đỡ Treo tường) trên trang sản phẩm dành cho model Màn hình LCD của bạn.

<https://www.sony-asia.com/support>

Chuẩn bị lắp đặt lên tường

Đảm bảo gắn Bộ đế bàn trước khi lắp Màn hình LCD lên tường bằng cách tham khảo Hướng dẫn cài đặt.

- Chuẩn bị Màn hình LCD để treo lên Giá đỡ Treo tường trước khi nối dây cáp.
- Làm theo hướng dẫn cung cấp kèm theo loại Giá đỡ Treo tường dành cho mẫu thiết bị của bạn. Cần có đủ chuyên môn khi lắp đặt Màn hình LCD này, đặc biệt là để xác định sức bền chịu được trọng lượng Màn hình LCD của tường.
- Đảm bảo giao cho các đại lý hoặc nhà thầu được cấp phép của Sony tiến hành lắp đặt sản phẩm này lên tường và chú ý kỹ đến an toàn trong quá trình lắp đặt. Sony sẽ không chịu trách nhiệm với bất cứ hỏng hóc hay chấn thương nào do việc lắp đặt sai hoặc lắp đặt không đúng chuẩn gây ra.
- Vít dành cho Giá đỡ Treo tường không được cung cấp kèm theo.
- Chỉ nhân viên bảo hành đủ khả năng mới được thực hiện việc lắp đặt lên tường.

- Vì lý do an toàn, chúng tôi đặc biệt khuyến cáo bạn nên sử dụng các phụ kiện của Sony khi lắp đặt, bao gồm:
 - Giá đỡ Treo tường SU-WL850
 - Giá đỡ Treo tường SU-WL500
 - Giá đỡ Treo tường SU-WL450
- Đảm bảo sử dụng vít được cung cấp kèm theo Giá đỡ Treo tường khi gắn Giá đỡ Treo tường vào Màn hình LCD. Vít đi kèm được thiết kế như chỉ định trong hình minh họa khi đo từ bề mặt gắn của Giá đỡ Treo tường. Đường kính và chiều dài của vít thay đổi tùy thuộc vào kiểu Giá đỡ Treo tường. Lắp vít không được cung cấp bởi nhà sản xuất có thể dẫn đến hư hỏng bên trong Màn hình LCD hoặc làm rơi Màn hình LCD, vv.

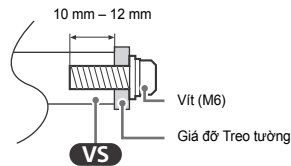

- Đảm bảo cất giữ các vít chưa được sử dụng và bộ đế bàn ở nơi an toàn cho đến khi sẵn sàng lắp bộ đế bàn. Để vít tránh xa tầm tay của trẻ nhỏ.

* Chỉ có ở khu vực/quốc gia/model Màn hình LCD giới hạn.

1 Tháo vít khỏi mặt sau của Màn hình LCD.

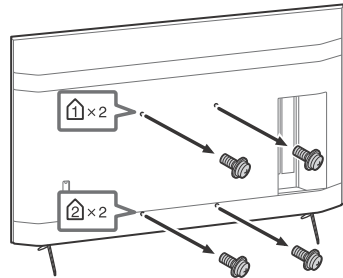

2 Gắn phụ kiện treo tường (được cung cấp kèm theo Màn hình LCD) vào mặt sau Màn hình LCD (gắn song song với tường).

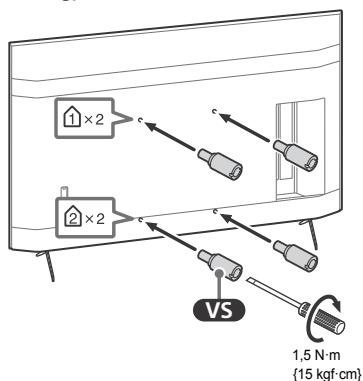

Lưu ý

- Nếu bạn sử dụng tua vít điện, hãy đặt mô men siết ở mức xấp xỉ 1,5 N·m {15 kgf·cm}.
- Lưu ý siết chặt phụ kiện treo tường khi gắn với Màn hình LCD.

Chỉ sử dụng tước nơ vít có đầu dẹt để lắp phụ kiện treo tường. Dùng dụng cụ khác có thể dẫn đến siết phụ kiện treo tường quá mạnh và làm hỏng Màn hình LCD.

Tháo Bộ đế bàn ra khỏi Màn hình LCD

1 Tháo từng bên của Bộ đế bàn. Giữ Bộ đế bàn chắc chắn bằng cả hai tay trong khi người còn lại nâng Màn hình LCD lên.

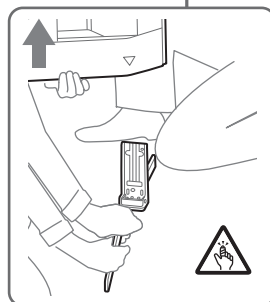
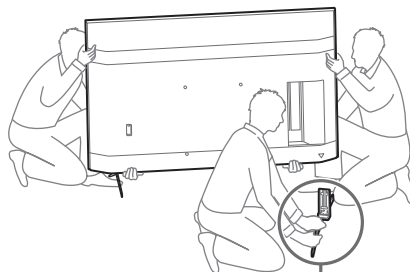

2 Thực hiện lại bước trước và tháo một bên của Bộ đế bàn.

Lưu ý

- Cần ba người trở lên để tháo Bộ đế bàn.
- Cần thận không dùng lực quá mạnh khi tháo Bộ đế bàn khỏi Màn hình LCD vì có thể khiến Màn hình LCD bị rơi, gây thương tích hoặc hư hỏng đối với Màn hình LCD.
- Cần thận khi thao tác với Bộ đế bàn để tránh làm hư hỏng Màn hình LCD.
- Cần thận khi nâng Màn hình LCD vì trong quá trình tháo, Bộ đế bàn có thể bị lật và gây thương tích.
- Cần thận khi tháo Bộ đế bàn khỏi Màn hình LCD để không bị rơi và gây hư hỏng bề mặt đặt Màn hình LCD.

Xử lý sự cố

Thực hiện các bước sau để xử lý sự cố cơ bản đối với các trục trặc như: màn hình trắng, mất âm thanh, hình ảnh bị treo, Màn hình LCD không phản ứng hoặc mạng bị mất.

- 1 Khởi động lại Màn hình LCD bằng cách ấn nút nguồn trên điều khiển từ xa trong khoảng năm giây. Màn hình LCD sẽ khởi động lại. Nếu Màn hình LCD không khởi động lại, hãy thử rút dây nguồn AC. Sau đó nhấn nút nguồn trên Màn hình LCD và nhả ra. Đợi hai phút và cắm dây nguồn AC.
- 2 Tham khảo menu Trợ giúp bằng cách nhấn **HELP** trên điều khiển từ xa.
- 3 Kết nối Màn hình LCD với internet và cập nhật phần mềm. Sony khuyến nghị bạn luôn cập nhật phần mềm Màn hình LCD. Các bản cập nhật phần mềm mang đến tính năng mới và nâng cao hiệu suất hoạt động.

Khi bạn rút phích cắm Màn hình LCD, Màn hình LCD có thể không bật lên trong giây lát ngay cả khi bạn nhấn nút nguồn trên điều khiển từ xa hoặc Màn hình LCD.

Cần thời gian để khởi chạy hệ thống. Hãy đợi khoảng một phút, sau đó bật lại.

Điều khiển từ xa không hoạt động.

- Thay pin.

Thông số kỹ thuật

Hệ thống

Hệ thống Panel: LCD Pa-no (Màn hình tinh thể lỏng), Độ sáng nền LED

Ngõ ra âm thanh: 10 W + 10 W

Công nghệ không dây

Giao thức IEEE 802.11a/b/g/n/ac
Phiên bản Bluetooth® 4.2

Chấu cắm ngõ vào/ngõ ra

 VIDEO IN

Ngõ vào video/âm thanh (giắc cắm mini)

HDMI IN 1/2/3/4 (hỗ trợ độ phân giải 4K, HDCP 2.3-tương thích)

Video:

4096 × 2160p (50, 60 Hz)*1*2, 4096 × 2160p (24 Hz)*1, 3840 × 2160p (50, 60 Hz)*2, 3840 × 2160p (24, 25, 30 Hz), 1080p (30, 50, 60, 100, 120 Hz), 1080/24p, 1080i (50, 60 Hz), 720p (30, 50, 60 Hz), 720/24p, 576p, 480p, Định dạng PC

Âm thanh:

PCM tuyến tính kênh 5,1: 32/44,1/48/88,2/96/176,4/192 kHz 16/20/24 bit, Dolby Audio, Dolby Atmos, DTS

ARC (Audio Return Channel) (chỉ dành cho HDMI IN 3)*3

PCM hai kênh tuyến tính: 48 kHz 16 bit, Dolby Audio, Dolby Atmos, DTS

 DIGITAL AUDIO OUT (OPTICAL)



Công quang kỹ thuật số (PCM hai kênh tuyến tính: 48 kHz 16 bit, Dolby Audio, DTS)

 HDMI 4 AUDIO IN

Ngõ vào âm thanh analog (Giắc mini stereo)

 (Giắc mini stereo)

Tại nghe

 1,  2

Cổng USB 1 hỗ trợ USB Tốc độ cao (USB 2.0)

Cổng USB 2 hỗ trợ USB siêu tốc (USB 3.1 Gen 1)

 LAN

Đầu nối 10BASE-T/100BASE-TX (Tuỳ vào môi trường hoạt động của mạng, tốc độ kết nối có thể khác nhau. Tốc độ và chất lượng liên lạc không được đảm bảo.)

REMOTE

RS-232C, giắc cắm mini

Giắc cắm này dùng để nhận tín hiệu điều khiển bên ngoài.

Công suất và những thông số khác

Điện áp sử dụng

110 V AC, 60 Hz (chỉ dành cho Đài Loan)
220 V – 240 V AC, 50/60 Hz (Ngoại trừ Đài Loan)

Mức tiết kiệm năng lượng*4

(Chỉ áp dụng với Ai Cập)

FW-85BZ40H: C

FW-75BZ40H: C

FW-65BZ40H: C

FW-55BZ40H: C

Kích thước màn hình (đo theo đường chéo) (Xấp xỉ.)

FW-85BZ40H: 85 inch / 214,8 cm

FW-75BZ40H: 75 inch / 189,3 cm

FW-65BZ40H: 65 inch / 163,9 cm

FW-55BZ40H: 55 inch / 138,8 cm

Điện năng tiêu thụ

Ghi ở phía sau Màn hình LCD

Điện năng tiêu thụ*4

Ở chế độ [Tiêu chuẩn]

(Chỉ áp dụng với Ai Cập)

FW-85BZ40H: 221,3 W

FW-75BZ40H: 179,6 W

FW-65BZ40H: 141,2 W

FW-55BZ40H: 112,9 W

Ở chế độ [Sống động]

FW-85BZ40H: 318 W

FW-75BZ40H: 277 W

FW-65BZ40H: 214 W

FW-55BZ40H: 173 W

Năng lượng tiêu thụ hàng năm*4

(Chỉ áp dụng với Ai Cập)*5

FW-85BZ40H: 647 kWh mỗi năm

FW-75BZ40H: 525 kWh mỗi năm

FW-65BZ40H: 413 kWh mỗi năm

FW-55BZ40H: 330 kWh mỗi năm

Điện năng tiêu thụ ở chế độ chờ*4*6*7

0,50 W

Độ phân giải màn hình

3.840 điểm (chiều ngang) × 2.160 dòng (chiều dọc)

Định mức công suất

USB 1

5 V ---, 500 mA MAX

USB 2

5 V ---, 900 mA MAX

Kích thước (Xấp xỉ.) (r × c × s) (mm)

Có Bệ để bàn (Không có Bệ để bàn)

FW-85BZ40H: 1.899 × 1.162 × 441 (1.899 × 1.089 × 72)

FW-75BZ40H: 1.674 × 1.034 × 410 (1.674 × 961 × 71)

FW-65BZ40H: 1.450 × 903 × 338 (1.450 × 833 × 70)

FW-55BZ40H: 1.231 × 780 × 338 (1.231 × 710 × 70)

Khối lượng (Xấp xỉ.) (kg)

Có Bệ để bàn (Không có Bệ để bàn)

FW-85BZ40H: 47,7 (45,8)

FW-75BZ40H: 34,4 (32,9)

FW-65BZ40H: 23,2 (22,2)

FW-55BZ40H: 17,5 (16,5)

Các thông số khác

Phụ kiện tùy chọn

Giá đỡ Treo tường: SU-WL850

(Chỉ dành cho FW-75BZ40H / 65BZ40H / 55BZ40H)

Giá đỡ Treo tường: SU-WL500

Giá đỡ Treo tường: SU-WL450

Camera tích hợp Micro: FWA-CE100

Nhiệt độ vận hành: 0 °C – 40 °C

*1 Khi nhập 4096 × 2160p và cài đặt [Chế độ màn ảnh rộng] là [Bình thường], độ phân giải hiển thị là 3840 × 2160p. Để hiển thị 4096 × 2160p, cài đặt [Chế độ màn ảnh rộng] là [Đầy đủ 1] hoặc [Đầy đủ 2].

*2 Để hỗ trợ 18 Gbps, cài đặt [Định dạng tín hiệu HDMI] sang [Định dạng nâng cao].

*3 Kết nối hệ thống âm thanh với HDMI IN 3 để định tuyến âm thanh Màn hình LCD với hệ thống âm thanh.

*4 Thông tin này chỉ dành cho EU và các quốc gia khác có quy định liên quan dựa theo quy định dán nhãn năng lượng của EU.

*5 Năng lượng tiêu thụ theo đơn vị kWh mỗi năm, dựa trên điện năng tiêu thụ của Màn hình LCD hoạt động 8 giờ mỗi ngày trong 365 ngày. Năng lượng tiêu thụ thực tế sẽ tùy thuộc vào cách sử dụng Màn hình LCD.

*6 Nguồn điện định mức ở chế độ chờ đạt sau khi Màn hình LCD hoàn tất các nội trình cần thiết.

*7 Nguồn điện định mức ở chế độ chờ đạt sau khi Màn hình LCD hoàn tất các nội trình cần thiết.

Lưu ý

- Công suất tiêu thụ ở chế độ chờ sẽ tăng nếu Màn hình LCD có kết nối mạng.
- Thiết kế và thông số kĩ thuật có thể thay đổi mà không cần thông báo.
- Một số hướng dẫn trên màn hình có thể không áp dụng cho model Màn hình LCD của bạn.

Thông tin thương hiệu

- Các thuật ngữ HDMI và HDMI High-Definition Multimedia Interface, cũng như lô-gô HDMI là các nhãn hiệu thương mại hoặc các nhãn hiệu thương mại đã đăng ký của công ty HDMI Licensing Administrator, Inc. tại Hoa Kỳ và các quốc gia khác.
- Dolby, Dolby Vision, Dolby Atmos, Dolby Audio, và biểu tượng hai chữ D là các thương hiệu của Dolby Laboratories. Sản xuất theo giấy phép của Dolby Laboratories. Các tài liệu mật chưa công bố. Bản quyền © 2012-2018 thuộc Dolby Laboratories. Đã đăng ký bản quyền.
- Vewd® Core. Copyright 1995-2020 Vewd Software AS. All rights reserved.
- Google, Google Play, Chromecast, YouTube, Android TV và các ký hiệu và logo liên quan là các nhãn hiệu của Google LLC.
- Wi-Fi®, Wi-Fi Alliance® và Wi-Fi Direct® là thương hiệu đã được đăng ký của Wi-Fi Alliance.
- Logo Wi-Fi CERTIFIED™ là ký hiệu chứng nhận của Wi-Fi Alliance.
- Để biết bằng sáng chế DTS, hãy xem <http://patents.dts.com>. Được sản xuất theo sự cho phép của DTS, Inc. Được sản xuất theo sự cho phép của DTS, Inc. DTS, Symbol, DTS và Symbol là các thương hiệu đã đăng ký và Digital Surround là thương hiệu đã đăng ký của DTS, Inc. tại Hoa Kỳ và/hoặc các quốc gia khác. © DTS, Inc. Đã đăng ký bản quyền.
- Ký hiệu từ và các logo Bluetooth® là thương hiệu đã đăng ký của Bluetooth SIG, Inc. và việc Sony Corporation sử dụng các ký hiệu đó theo sự cấp phép. Các thương hiệu và tên thương mại khác thuộc về chủ sở hữu tương ứng.
- TUXERA là thương hiệu đã đăng ký của Tuxera Inc. tại Hoa Kỳ và các quốc gia khác.
- Tất cả các thương hiệu khác là tài sản của chủ sở hữu tương ứng.

Table des matières

Consignes de sécurité	2
Schéma de connexion	4
Télécommande et moniteur LCD	6
Réglages	7
Mode Pro	7
Réglages recommandés	8
Fonctions de commande	9
RS-232C	9
IP	11
Annexe	12
Logiciel étendu	12
Installation du moniteur LCD au mur	13
Dépannage	15
Spécifications	15

À propos des manuels

Ce moniteur LCD est livré avec les manuels suivants. Conservez les manuels à titre de référence.

Guide d'installation

- Installation et configuration du moniteur LCD.

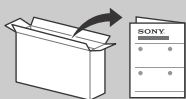

Guide de référence (ce manuel) / Documentation de sécurité

- Consignes de sécurité, télécommande, dépannage, fixation murale, spécifications, etc.



Aide

Vous trouverez des renseignements supplémentaires sur le dépannage et d'autres informations utiles directement sur votre moniteur LCD. Appuyez sur **HELP** sur la télécommande pour afficher une liste de thèmes.



IMPORTANT – Lisez le **Contrat de licence logicielle de l'utilisateur final avant d'utiliser votre produit Sony**. Utiliser votre produit indique vous avez accepté le Contrat de licence logicielle de l'utilisateur final. Le contrat de licence logicielle entre vous et Sony est disponible en ligne sur le site Web Sony (<http://www.sony.net/tv-software-licenses/>) ou sur l'écran de votre produit. Allez dans [Paramètres] → [Préférences relatives à l'appareil] → [A propos] → [Informations légales] → [Avis et licences].

Remarque

- Avant d'utiliser le moniteur LCD, lisez les « Consignes de sécurité ».
- Lisez la documentation de sécurité fournie pour plus d'informations de sécurité.
- Les instructions relatives à l'« Installation du moniteur LCD au mur » sont incluses dans le mode d'emploi de ce moniteur LCD.
- Les images et illustrations reprises dans ce manuel et dans le Guide d'installation sont fournies pour référence uniquement et peuvent présenter des différences par rapport au produit proprement dit.

Emplacement de l'étiquette d'identification

Les étiquettes reprenant le numéro de modèle et les caractéristiques nominales de l'alimentation du moniteur LCD se trouvent à l'arrière du moniteur LCD.

Consignes de sécurité

Installation/Mise en place

Installez et utilisez le moniteur LCD conformément aux instructions ci-dessous afin d'éviter tout risque d'incendie, d'électrocution ou autre dommage et/ou blessure.

Installation

- Le moniteur LCD doit être installé à proximité d'une prise de courant aisément accessible.
- Positionnez le moniteur LCD sur une surface stable et horizontale afin d'éviter qu'il ne tombe, n'entraîne des blessures ou n'endommage des biens.
- Installez le moniteur LCD dans un endroit où vous ne risquez pas de le pousser, de le tirer ou de le renverser.
- Installez le moniteur LCD de façon à ce que son support de table ne dépasse pas du meuble pour moniteur LCD (non fourni). Si le support de table dépasse du meuble pour moniteur LCD, le moniteur LCD risque d'être renversé, de tomber, d'être endommagé ou de provoquer des blessures.

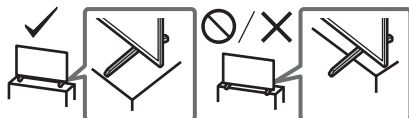

Transport

- Avant de transporter le moniteur LCD, débranchez tous ses câbles.
- La présence de deux personnes ou plus (trois personnes ou plus pour FW-85BZ40H) est nécessaire pour le transport des moniteurs LCD de grande taille.
- Pour transporter le moniteur LCD à la main, saisissez-le de la manière illustrée. N'exercez aucune pression sur le panneau LCD ni sur le cadre qui entoure l'écran.

FW-85BZ40H

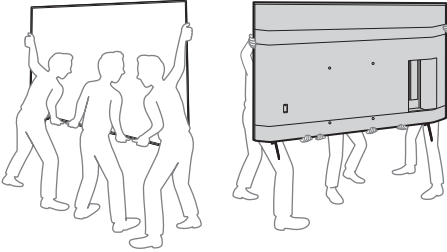

FW-75BZ40H / 65BZ40H / 55BZ40H

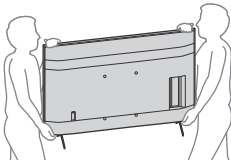

- Lorsque vous transportez le moniteur LCD, ne le soumettez pas à des secousses ou des vibrations excessives.
- Lorsque vous transportez le moniteur LCD pour le porter à réparer ou lorsque vous déménagez, glissez-le dans son emballage et son carton d'origine.

Prévention des basculements (Modèles avec kit de courroie de soutien fourni)

Reportez-vous au Guide d'installation au-dessus du rembourrage.

La vis à bois fournie est uniquement utilisable pour une fixation sur un objet solide en bois.

(Sauf modèles avec kit de courroie de soutien fourni)

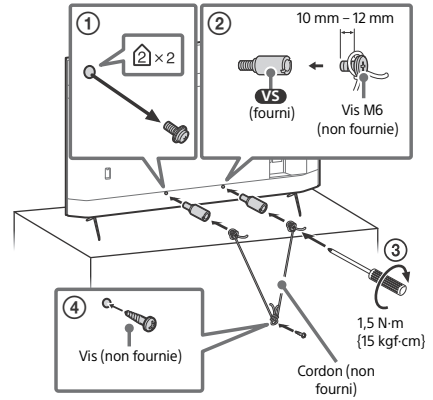

FR

Schéma de connexion

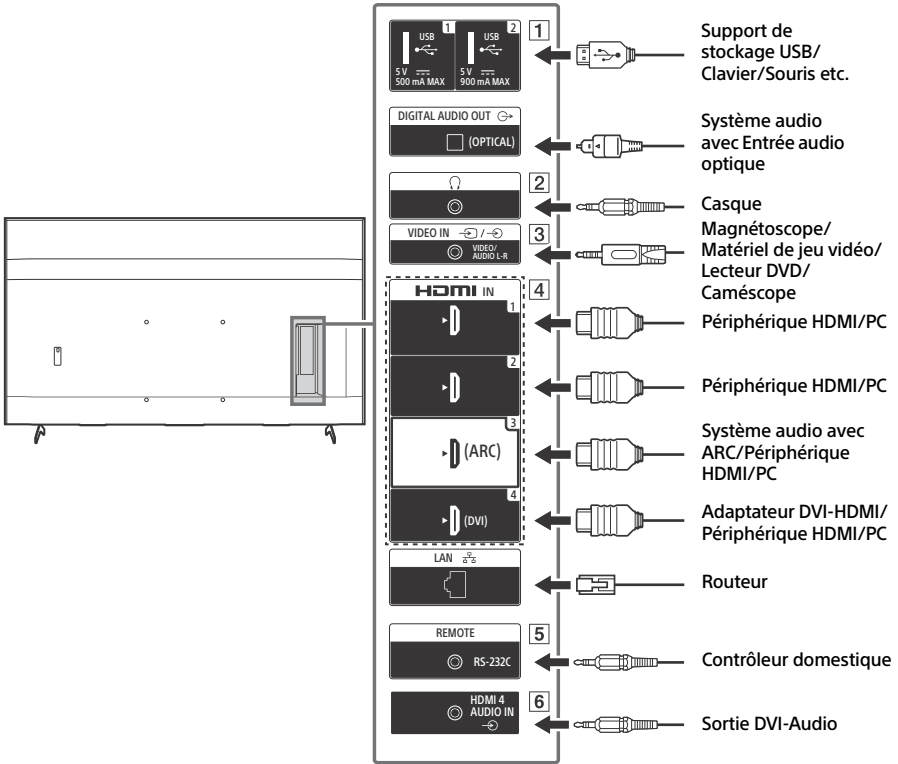

1 **USB 1, USB 2**

- Le raccordement d'un grand périphérique USB peut interférer avec les autres périphériques raccordés.

2 **(Casque)**

- Prend en charge une mini-prise stéréo à 3 pôles uniquement.
- Vous ne pouvez pas reproduire le son en sortie du casque et des haut-parleurs du moniteur LCD simultanément.

3 **VIDEO IN**

- Dans le cas d'une connexion composite, utilisez un câble d'extension analogique (non fourni).

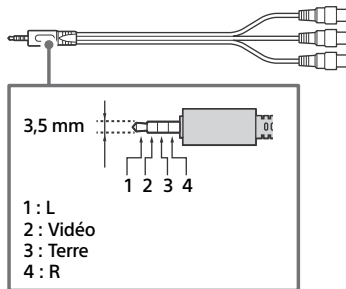

4 **HDMI IN 1/2/3/4**

- L'interface HDMI peut transférer la vidéo et l'audio numériques sur un seul câble.
- Si le périphérique est doté d'une prise DVI, raccordez-la à HDMI IN 4 par le biais d'une interface d'adaptation DVI - HDMI (non fournie), puis raccordez la prise de sortie audio du périphérique à HDMI 4 AUDIO IN.

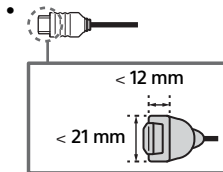

• **HDMI IN 3 ARC (Audio Return Channel)**

Raccordez votre système audio à HDMI IN 3 pour acheminer l'audio de votre moniteur LCD vers votre système audio. Un système audio compatible avec HDMI ARC peut envoyer des vidéos au moniteur LCD et recevoir l'audio du moniteur LCD via le même câble HDMI. Si votre système audio n'est pas compatible avec HDMI ARC, un raccordement supplémentaire à DIGITAL AUDIO OUT (OPTICAL) est nécessaire.

5 **REMOTE RS-232C**

- Borne pour communication série. Pour plus de détails, reportez-vous à « Fonctions de commande ».

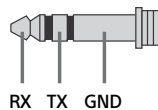

6 **HDMI 4 AUDIO IN**

- Si le périphérique est doté d'une prise DVI, raccordez-la à HDMI IN 4 par le biais d'une interface d'adaptation DVI - HDMI (non fournie), puis raccordez la prise de sortie audio du périphérique à HDMI 4 AUDIO IN.

Télécommande et moniteur LCD

La forme de la télécommande, l'emplacement, la disponibilité et la fonction des touches de la télécommande peuvent varier selon votre région/pays/modèle de moniteur LCD.

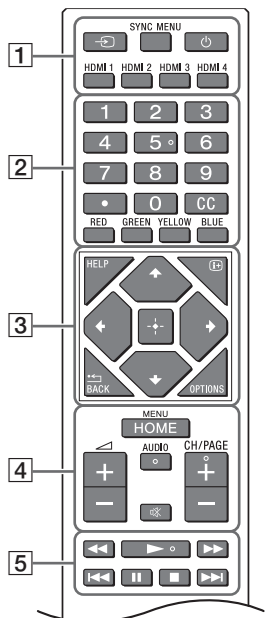

▲/▼/◀/▶/□ (Touches directionnelles de navigation) : Navigation et sélection du menu à l'écran.

4 HOME/MENU

◀ +/- (Volume)

AUDIO : Pour sélectionner le son d'une source multilingue ou un double son (selon la source du programme).

⊗ (Coupure du son)*

CH/PAGE +/-

5 ◀◀/▶▶/▶▶/◀◀/||/■/▶▶▶▶

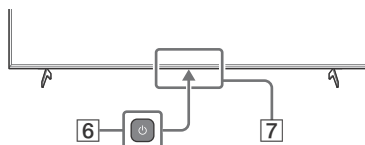

6 (Alimentation)

7 Capteur de télécommande / Capteur de lumière / LED

* Le raccourci de l'accessibilité est disponible en maintenant enfoncé ⊗ (Coupure du son).

1 → (Sélection de l'entrée) : Pour afficher et sélectionner la source d'entrée, etc.

SYNC MENU : Affichez le menu BRAVIA Sync.

⏻ (Veille du moniteur)

HDMI 1/2/3/4

2 Touches numériques

● (point)

CC

Touches de couleurs

3 HELP : Affichez le menu Aide.

ⓘ+ (Affichage à l'écran) : Affichez des informations.

◀/BACK

OPTIONS : Affiche une liste des fonctions utilisables à ce moment-là.

Réglages

Mode Pro

En [Mode Pro], vous pouvez utiliser diverses fonctions pratiques pour un usage professionnel. Ici, nous expliquons comment passer au [Mode Pro] et les fonctions typiques du [Mode Pro].

Mode Pro

Mode normal : Il s'agit du mode par défaut. Les fonctions du [Mode Pro] ne sont pas disponibles dans ce mode.

Mode réglages Pro : Ce mode vous permet de régler les divers paramètres des fonctions du [Mode Pro].

Mode Pro : Il s'agit du mode de fonctionnement pour usage professionnel, où vous pouvez utiliser les fonctions du [Mode Pro].

Comment changer de mode

Si le Moniteur est en Mode normal et en Mode réglages Pro

- Allez dans [Accueil (Menu)] → [Applications] → [Outil mode Pro], puis sélectionnez le mode que vous souhaitez changer.

Si le Moniteur est en Mode Pro

- Appuyez sur les touches d'activation décrites ci-dessous sur la télécommande dans l'ordre dans l'intervalle d'une seconde.

Une fois le moniteur redémarré, le mode passe à [Mode réglages Pro].

Touche d'activation :  (Affichage à l'écran) /  (Coupure du son) /  +/- (Volume +) / **HOME/MENU**

*Initialement, vous ne pouvez pas changer le mode [Outil mode Pro] en [Mode Pro]. Si vous souhaitez changer le mode à partir de [Outil mode Pro], allez dans [Réglages Pro] → [Restrictions de fonctions] → [Applications] et changez [Outil mode Pro] en [Activer] dans [Mode réglages Pro].

Présentation des fonctions du mode Pro

En [Mode Pro], vous pouvez utiliser diverses fonctions pratiques. Les fonctions typiques du [Mode Pro] sont présentées ci-dessous.

— Réglage du fonctionnement du moniteur lors de la mise sous tension

Vous pouvez régler le fonctionnement du moniteur lorsque vous débranchez et réinsérez la fiche d'alimentation secteur.

— Affichage optimisé de l'écran d'entrée PC

L'écran affiche l'écran d'entrée PC avec la taille optimale selon le format du PC.

— Commande d'alimentation et commutation automatique de l'entrée par détection du signal HDMI

Si vous mettez le moniteur sous tension alors que le périphérique HDMI est raccordé, vous pouvez passer automatiquement à l'entrée HDMI raccordée.

— Réglages du menu qui s'affiche par pression sur la touche HOME/MENU

Vous pouvez sélectionner le menu affiché en appuyant sur la touche **HOME/MENU** de la télécommande.

— Désignation de la source d'entrée initiale lors du démarrage du moniteur

Vous pouvez désigner la source d'entrée initiale lors du démarrage du moniteur.

— Verrouillage du Mode Pro

Vous pouvez protéger les réglages du [Mode Pro] en utilisant un code PIN.

– Réglage du volume initial/maximum

Vous pouvez régler le volume initial et maximum du moniteur.

– Restrictions de fonctionnement du moniteur sur la télécommande

Vous pouvez restreindre le fonctionnement du moniteur sur la télécommande.

– Restrictions d'entrées externes

Vous pouvez restreindre l'utilisation d'entrées externes.

– Restriction d'utilisation d'applications

Vous pouvez restreindre l'utilisation d'applications du moniteur.

Comment régler les fonctions du Mode Pro

Allez dans [Accueil (Menu)] → [Paramètres] → [Réglages Pro] alors que le Moniteur est en [Mode réglages Pro].*

*Varie en fonction de la version du système d'exploitation.

Réglages recommandés

Cette section présente les réglages recommandés lors de l'utilisation du Moniteur pour un usage professionnel.

Réglage des fonctions ECO

1 Allez dans [Paramètres] → [Préférences relatives à l'appareil] → [Alimentation].

- Réglez [Veille TV] sur [Non].

Réglage des fonctions IP

2 Allez dans [Paramètres] → [Réseau et Internet] → [Réglage du réseau domestique] → [Contrôle IP].

- Réglez [Authentification] sur [Clé normale et pré-partagée].
- Réglez [Simple Contrôle IP] sur [Oui].

Téléchargement auto du logiciel

3 Allez dans [Paramètres] → [Préférences relatives à l'appareil] → [À propos] → [Mise à jour du logiciel du système].

- Réglez [Rechercher automatiquement une mise à jour] sur [Non].

Réglages de l'image

4 Allez dans [Paramètres] → [Affichage et son] → [Image].

- Réglez [Capteur de lumière] sur [Non].
- Sélectionnez [Mode de l'image] en fonction de l'usage.

[Intense] : Lors de l'utilisation de l'écran de signalisation numérique

[Expert] : Lors de l'affichage de l'image d'origine telle quelle

[Graphiques] : Lors de l'affichage de l'écran du PC

Réglage des valeurs du [Mode de l'image]

Le tableau suivant indique la valeur initiale de chaque élément de réglage du [Mode de l'image].

Éléments	[Mode de l'image]			
	[Intense]	[Standard]	[Expert]*	[Graphiques]*
[Luminosité]	Max.(50)	40	40	40
[Couleurs]	60	60	50	50
[Contraste]	Max.(100)	90	90	90

*Puisque le moniteur réagit plus rapidement en mode [Graphiques] qu'en mode [Expert], ce dernier peut afficher le mouvement de la souris de manière fluide lors de l'utilisation de l'écran du PC en mode [Graphiques].

Remarque

Chaque valeur de réglage est sujette à modification sans préavis.

Fonctions de commande

RS-232C

Vous pouvez commander le Moniteur depuis un service externe via RS-232C. Le raccordement RS-232C est expliqué brièvement dans cette page.

Interface

Raccordez le RS-232C au Moniteur par le biais d'un mini-jack stéréo 3,5 mm.

Mini-jack stéréo 3,5 mm

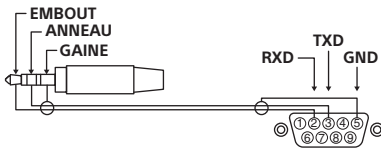

EMBOUT : Moniteur → Contrôleur
ANNEAU : Contrôleur → Moniteur

Réglages de connexion

Lors du raccordement RS-232C, effectuez les réglages de connexion ci-dessous.

Débit en bauds	9 600 bps
Données	8 bit
Parité	Aucune
Bit de démarrage	1 bit
Bit d'arrêt	1 bit
Contrôle du débit	Aucune

Format de données

Nous introduisons le format de données pour la communication RS-232C ci-dessous.

(a) Requêtes du contrôleur au moniteur

N°	Élément	Valeur	
1	En-tête	0x8C	: Commande
2	Catégorie	0x00	(fixe)
3	Fonction	0xXX	
4	Longueur	0xXX	(=Données X+1 octet)
5	Données 1	0xXX	
:	:	0xXX	
:	:	0xXX	
X+4	Données X	0xXX	
X+5	Somme de contrôle	0xXX	

(b) Réponses du moniteur au contrôleur

N°	Élément	Valeur	
1	En-tête	0x70	Réponse
2	Réponse	0x00	Terminé (Fin normale)
		0x01	: Limite dépassée (Fin anormale-Valeur max. dépassée)
		0x02	: Limite dépassée (Fin anormale-Valeur min. dépassée)
		0x03	: Commande annulée (Fin anormale)
		0x04	: Erreur syntaxique (Erreur de format de données)
3	Somme de contrôle	0xXX	

Exemple de commande

Des exemples de commandes de communications RS-232C sont expliqués ci-dessous.

Commande	En-tête	Catégorie	Fonction	Longueur	Données 1	Données X	Somme de contrôle
Mise sous/ hors tension	0x8C	0x00	0x00	0x02	0x00 (arrêt)	-	0x8E
					0x01 (marche)	-	0x8F
Sélection d'entrée HDMI	0x8C	0x00	0x02	0x03	0x04 (HDMI)	0x01 (#1)	0x96
						0x02 (#2)	0x97
						0x03 (#3)	0x98
						0x04 (#4)	0x99

Pour en savoir plus sur le RS-232C, veuillez contacter votre représentant commercial.

Vous pouvez commander le moniteur via IP depuis une application HTML5/Android sur le Moniteur ou sur le périphérique externe. Vous pouvez gérer et suivre les informations d'entrée/alimentation, démarrer et fermer les applications, contrôler l'affichage comme la source d'entrée et le volume, par exemple. Vous pouvez également restreindre les commandes par la fonction d'authentification.

Protocole IP pris en charge

Nom du protocole	Couche	Format	Authentification	Explication
Web API	HTTP	JSON-RPC	Oui	Les API dont la finalité est le contrôle des périphériques.
IRCCIP	HTTP	SOAP	Oui	Infrared Compatible Control sur Internet Protocol. La technologies et les formats pour transmettre les commandes de la télécommande via Internet.
SSIP	TCP	Byte stream	ND	Seules les fonctions typiques sont prises en charge.

Réglages du Moniteur

Lors de l'utilisation du [Contrôle IP], réglez d'abord le moniteur comme suit.

Allez dans [Paramètres] → [Réseau et Internet] → [Réglage du réseau domestique] → [Contrôle IP].

- Réglez [Authentification] sur [Clé normale et pré-partagée].
- Réglez [Clé pré-partagée].

Exemple de requête et réponse HTTP pour Web API

Voici l'exemple d'une requête et réponse pour acquérir l'état d'alimentation du Moniteur (adresse IP : 192.168.0.1 Touche pré-partagée « 1234 »).

URL

<http://192.168.0.1/sony/system>

Requête

```
POST /sony/system HTTP/1.1
Host: 192.168.0.1
Content-Type: application/json; charset=UTF-8
Content-Length: 70
X-Auth-PSK: 1234

{"method": "getPowerStatus", "params": [], "id": 50, "version": "1.0"}
```

Réponse

```
HTTP/1.1 200 OK
Content-Type: application/json; charset=UTF-8
Content-Length: 44

{"result": [{"status": "active"}], "id": 50}
```

Pour en savoir plus sur le [Contrôle IP], veuillez contacter votre représentant commercial.

Annexe

Logiciel étendu

Vous pouvez utiliser le Moniteur avec plus d'aisance en utilisant un logiciel étendu. Cette page présente un exemple de logiciel étendu. Pour en savoir plus, veuillez contacter votre représentant commercial.

Logiciel pour moniteurs de bureau

Fournit des fonctions pratiques pour l'utilisation du moniteur en tant que moniteur de bureau raccordé à un PC dans une salle de conférence ou similaire.

Exemples de fonctions :

- Fonctions de gestion d'alimentation/Suivi de l'alimentation électrique.
- Fonction tableau blanc.
- Système relié au système de réservation de salle de conférence (prend en charge le tableau de réservation de Microsoft Exchange Server, Gsuite).
- Minuteur de présentation.
- Vous pouvez modifier les entrées ou mettre sous/hors tension sans la télécommande.

Logiciel pour signalisation numérique

Lors de l'utilisation du moniteur en tant qu'affichage de signalisation numérique, le logiciel fournit des fonctions pratiques.

Exemples de fonctions :

- Fonction de gestion de la distribution de signalisation numérique vers plusieurs moniteurs via le réseau.
- Fonction de lecture de signalisation facile avec mémoire USB.
- Fonction de gestion de contenus et de listes de lecture.
- Définition de programme de livraison flexible par heure et jour de la semaine.

Installation du moniteur LCD au mur

Utilisation du Support de fixation murale en option (SU-WL850, SU-WL500 ou SU-WL450)* (non fourni)

A l'attention des clients :

Pour protéger le produit et pour des raisons de sécurité, Sony conseille vivement de confier l'installation de votre moniteur LCD à des revendeurs ou des installateurs agréés Sony. N'essayez pas de l'installer vous-même.

A l'attention des revendeurs et installateurs Sony :

Soyez particulièrement attentif à la sécurité pendant l'installation, l'entretien périodique et l'examen du produit.

Informations sur l'installation du Support de fixation murale

Ce mode d'emploi du moniteur LCD illustre uniquement les étapes nécessaires à la préparation du moniteur LCD pour son installation murale avant sa fixation au mur. Pour obtenir les instructions de l'installation du Support de fixation murale, veuillez vous reporter à la section Informations sur l'installation (Support de fixation murale) sur la page du produit correspondant à votre modèle de moniteur LCD.

<https://www.sony-asia.com/support>

Préparation à l'installation murale

Assurez-vous de fixer le support de table avant d'installer le moniteur LCD au mur en vous reportant au Guide d'installation.

- Préparez le moniteur LCD pour le Support de fixation murale avant de réaliser le raccordement des câbles.
- Suivez le mode d'emploi fourni avec le Support de fixation murale de votre modèle. Une certaine expérience est requise pour installer ce moniteur LCD, en particulier pour déterminer la résistance du mur qui devra supporter le poids du moniteur LCD.
- Veillez à confier la fixation de ce produit au mur à un revendeur Sony ou un installateur agréé et apportez une attention suffisante à la sécurité pendant l'installation. Sony n'est responsable d'aucun dégât ou blessure provoqué par une erreur de manipulation ou installation incorrecte.

- Les vis pour le Support de fixation murale ne sont pas fournies.
- L'installation murale doit être confiée à un technicien spécialisé.
- Pour des raisons de sécurité, il est vivement recommandé d'utiliser les accessoires Sony, notamment :
 - Support de fixation murale SU-WL850
 - Support de fixation murale SU-WL500
 - Support de fixation murale SU-WL450
- Veillez à bien utiliser les vis fournies avec le Support de fixation murale lors de la mise en place du Support de fixation murale sur le moniteur LCD. Les vis fournies sont conçues de la manière illustrée, mesurées à partir de la surface de fixation du Support de fixation murale.
Leur diamètre et leur longueur varient suivant le modèle de Support de fixation murale. L'utilisation de vis autres que celles fournies peut occasionner des dégâts à l'intérieur du moniteur LCD ou provoquer sa chute, etc.

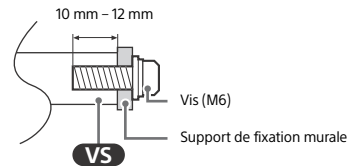

- Assurez-vous de ranger les vis non utilisées et le support de table en lieu sûr jusqu'à ce que vous soyez prêt à fixer le support de table. Conservez les vis hors de portée des jeunes enfants.
- * Uniquement sur un nombre limité de régions/pays/modèles de moniteur LCD.

1 Retirez les vis à l'arrière du moniteur LCD.

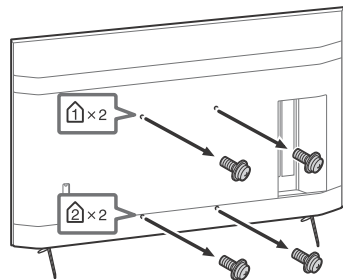

- 2** Fixez l'accessoire de fixation murale (fourni avec le moniteur LCD) à l'arrière du moniteur LCD (pour le rendre parallèle au mur).

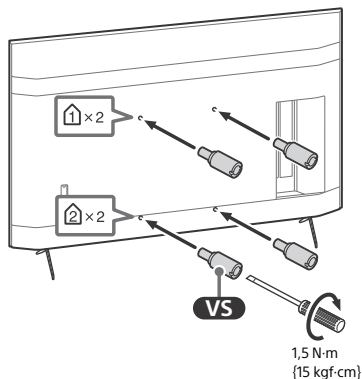

Remarque

- Si vous utilisez un tournevis électrique, réglez le couple à environ 1,5 N·m {15 kgf·cm}.
- Assurez-vous de serrer l'accessoire de fixation murale lorsque vous le fixez au moniteur LCD. Utilisez uniquement un tournevis à tête plate pour installer l'accessoire de fixation murale. L'utilisation d'un autre outil pourrait provoquer le serrage excessif de l'accessoire de fixation murale et endommager le moniteur LCD.

Détachement du support de table du moniteur LCD

- 1** Retirez un côté du support de table à la fois. Tenez fermement le support de table à deux mains pendant que les autres personnes soulèvent le moniteur LCD.

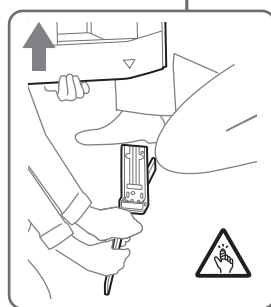
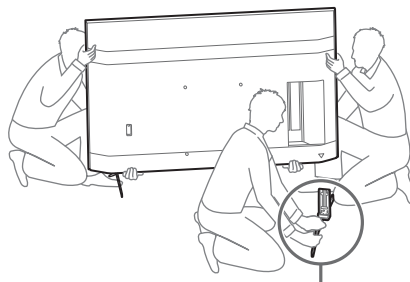

- 2** Répétez l'étape précédente et retirez l'autre côté du support de table.

Remarque

- La présence de trois personnes ou plus est nécessaire pour détacher le support de table.
- Veillez à ne pas exercer de force excessive en détachant le support de table du moniteur LCD car ce dernier pourrait tomber et ainsi être endommagé et occasionner des blessures corporelles.
- Lorsque vous manipulez le support de table, prenez soin d'éviter d'endommager le moniteur LCD.
- Faites preuve de prudence lorsque vous soulevez le moniteur LCD alors que le support de table est détaché, car le support de table pourrait se renverser et provoquer des blessures.
- Faites attention lorsque vous retirez le support de table du moniteur LCD afin d'éviter qu'il ne tombe et endommage la surface sur laquelle repose le moniteur LCD.

Dépannage

Pour les dépannages généraux tels que : écran noir, absence de son, image figée, moniteur LCD ne réagissant plus ou perte de réseau, suivez les étapes ci-après.

- 1 Redémarrez votre moniteur LCD en appuyant sur la touche de mise en marche de la télécommande pendant environ cinq secondes. Le moniteur LCD redémarre. Si le moniteur LCD n'est pas remis en état, essayez de débrancher le cordon d'alimentation secteur. Puis appuyez sur la touche de mise en marche du moniteur LCD et relâchez-la. Attendez deux minutes et branchez le cordon d'alimentation secteur.
- 2 Consultez le menu d'aide en appuyant sur la touche **HELP** de la télécommande.
- 3 Raccordez votre moniteur LCD à Internet et effectuez une mise à jour du logiciel. Sony vous recommande de mettre à jour le logiciel de votre moniteur LCD régulièrement. Les mises à jour fournissent de nouvelles fonctionnalités et améliorent les performances.

Lorsque vous branchez le moniteur LCD, il est possible que vous ne puissiez pas allumer le moniteur LCD immédiatement même si vous appuyez sur la touche de mise en marche de la télécommande ou du moniteur LCD.

L'initialisation du système prend du temps. Attendez environ une minute, puis utilisez-le normalement.

La télécommande ne fonctionne pas.

- Remplacez les piles.

Spécifications

Système

Type d'affichage : LCD (écran à cristaux liquides), Rétro-éclairage LED

Sortie son : 10 W + 10 W

Technologie sans fil

- Protocole IEEE 802.11a/b/g/n/ac
- Bluetooth® Version 4.2

Prises d'entrée/de sortie

  VIDEO IN

Entrée audio/vidéo (mini-prise)

HDMI IN 1/2/3/4 (accepte une résolution de 4K, Compatible HDCP 2.3)

Vidéo :

- 4096 × 2160p (50, 60 Hz)*1+2, 4096 × 2160p (24 Hz)*1, 3840 × 2160p (50, 60 Hz)*2, 3840 × 2160p (24, 25, 30 Hz), 1080p (30, 50, 60, 100, 120 Hz), 1080/24p, 1080i (50, 60 Hz), 720p (30, 50, 60 Hz), 720/24p, 576p, 480p, Formats PC

Audio :

- PCM linéaire 5,1 canaux : 32/44,1/48/88,2/96/176,4/192 kHz 16/20/24 bits, Dolby Audio, Dolby Atmos, DTS

ARC (Audio Return Channel) (HDMI IN 3 uniquement)*3

- PCM linéaire deux canaux : 48 kHz 16 bits, Dolby Audio, Dolby Atmos, DTS

 DIGITAL AUDIO OUT (OPTICAL)



- Prise optique numérique (PCM linéaire deux canaux : 48 kHz 16 bits, Dolby Audio, DTS)

 HDMI 4 AUDIO IN

- Entrée audio analogique (mini-prise stéréo)

 (mini-prise stéréo)

Casque

 1,  2

- Le port USB 1 prend en charge la High Speed USB (USB 2.0)

- Le port USB 2 prend en charge la Super Speed USB (USB 3.1 Gen 1)

 LAN

- Connecteur 10BASE-T/100BASE-TX (La vitesse de connexion du réseau peut varier en fonction de l'environnement d'exploitation. Le débit et la qualité de la communication ne sont pas garantis.)

REMOTE

- RS-232C, mini-prise

- Ce jack sert à recevoir le signal de commande externe.

Alimentation et autres

Alimentation

110 V CA, 60 Hz (Taiwan uniquement)
220 V – 240 V CA, 50/60 Hz (Sauf Taiwan)

Classe d'efficacité énergétique*4

(Pour Égypte uniquement)

FW-85BZ40H : C
FW-75BZ40H : C
FW-65BZ40H : C
FW-55BZ40H : C

Taille d'écran (mesurée en diagonale) (Environ)

FW-85BZ40H : 85 pouces / 214,8 cm
FW-75BZ40H : 75 pouces / 189,3 cm
FW-65BZ40H : 65 pouces / 163,9 cm
FW-55BZ40H : 55 pouces / 138,8 cm

Consommation électrique

Indiqué à l'arrière du moniteur LCD

Consommation électrique*4

En mode [Standard]

(Pour Égypte uniquement)

FW-85BZ40H : 221,3 W
FW-75BZ40H : 179,6 W
FW-65BZ40H : 141,2 W
FW-55BZ40H : 112,9 W

En mode [Intense]

FW-85BZ40H : 318 W
FW-75BZ40H : 277 W
FW-65BZ40H : 214 W
FW-55BZ40H : 173 W

Consommation énergétique annuelle*4

(Pour Égypte uniquement)*5

FW-85BZ40H : 647 kWh par an
FW-75BZ40H : 525 kWh par an
FW-65BZ40H : 413 kWh par an
FW-55BZ40H : 330 kWh par an

Consommation électrique en veille*4*6*7

0,50 W

Résolution d'affichage

3 840 points (horizontal) × 2 160 lignes
(vertical)

Puissance de sortie nominale

USB 1

5 V $\overline{\text{---}}$, 500 mA MAX

USB 2

5 V $\overline{\text{---}}$, 900 mA MAX

Dimensions (Environ) (l × h × p) (mm)

Avec support de table (Sans support de table)

FW-85BZ40H : 1 899 × 1 162 × 441 (1 899 × 1 089 × 72)
FW-75BZ40H : 1 674 × 1 034 × 410 (1 674 × 961 × 71)
FW-65BZ40H : 1 450 × 903 × 338 (1 450 × 833 × 70)
FW-55BZ40H : 1 231 × 780 × 338 (1 231 × 710 × 70)

Poids (Environ) (kg)

Avec support de table (Sans support de table)

FW-85BZ40H : 47,7 (45,8)
FW-75BZ40H : 34,4 (32,9)
FW-65BZ40H : 23,2 (22,2)
FW-55BZ40H : 17,5 (16,5)

Autres

Accessoires en option

Support de fixation murale : SU-WL850
(FW-75BZ40H / 65BZ40H / 55BZ40H uniquement)

Support de fixation murale : SU-WL500

Support de fixation murale : SU-WL450

Caméra Microphone : FWA-CE100

Température de fonctionnement : 0 °C – 40 °C

*1 Si la valeur d'entrée est 4096 × 2160p et que [Mode Large] est réglé sur [Normal], la résolution s'affiche à 3840 × 2160p. Pour afficher au format 4096 × 2160p, réglez le paramètre [Mode Large] sur [Étiré 1] ou [Étiré 2].

*2 Pour la prise en charge de 18 Gbps, réglez [Format du signal HDMI] sur [Format amélioré].

*3 Raccordez votre système audio à HDMI IN 3 pour acheminer l'audio de votre moniteur LCD vers votre système audio.

*4 Ces informations s'appliquent à l'UE ainsi qu'aux pays dont la législation applicable est conforme aux règlements de l'UE en matière d'étiquetage énergétique.

*5 Consommation énergétique en kWh par an, en considérant la consommation électrique du moniteur LCD lorsqu'il reste allumé 8 heures par jour pendant 365 jours. La consommation électrique réelle dépendra du mode d'utilisation du moniteur LCD.

*6 La consommation spécifiée en mode de veille est atteinte une fois que le moniteur LCD a terminé tous les processus internes nécessaires.

*7 La consommation électrique en veille augmentera lorsque votre moniteur LCD sera connecté au réseau.

Remarque

- La disponibilité des accessoires en option varie selon les pays, les régions, les modèles de moniteur LCD et les stocks.
- La conception et les spécifications sont sujettes à modification sans préavis.
- Certaines des instructions qui s'affichent à l'écran peuvent ne pas s'appliquer à votre modèle de moniteur LCD.

Informations sur les marques commerciales

- Les termes HDMI et High-Definition Multimedia Interface ainsi que le logo HDMI sont des marques commerciales ou des marques déposées de HDMI Licensing Administrator, Inc. aux États-Unis et dans d'autres pays.
- Dolby, Dolby Vision, Dolby Atmos, Dolby Audio et le symbole double-D sont des marques de Dolby Laboratories. Fabriqué sous licence de Dolby Laboratories. Travaux confidentiels et non publiés. Copyright © 2012-2018 Dolby Laboratories. Tous droits réservés.
- Vewd® Core. Copyright 1995-2020 Vewd Software AS. All rights reserved.
- Google, Google Play, Chromecast, YouTube, Android TV et les autres marques et logos associés sont des marques de Google LLC.
- Wi-Fi®, Wi-Fi Alliance® et Wi-Fi Direct® sont des marques déposées de Wi-Fi Alliance.
- Le logo Wi-Fi CERTIFIED™ est une marque de certification de Wi-Fi Alliance.
- Pour les brevets DTS, visitez <http://patents.dts.com>. Fabriqué sous licence de DTS, Inc. DTS, le symbole, DTS et le symbole ensemble, et Digital Surround sont des marques déposées ou des marques commerciales de DTS, Inc. aux États-Unis et/ou dans d'autres pays. © DTS, Inc. Tous droits réservés.
- Les logos et le mot de marque Bluetooth® sont des marques déposées appartenant à Bluetooth SIG, Inc. et toute utilisation de ces marques par Sony Corporation est couverte par une licence. Les autres marques commerciales et noms de marque appartiennent à leurs propriétaires respectifs.
- TUXERA est une marque déposée de Tuxera Inc. aux États-Unis et dans d'autres pays.
- Toutes les autres marques commerciales appartiennent à leurs propriétaires respectifs.

สารบัญ

ข้อมูลความปลอดภัย	2
แผนภาพการเชื่อมต่อ	4
รีโมทคอนโทรลและจอ LCD	6
ตั้งค่า	7
โหมด Pro	7
การตั้งค่าที่แนะนำให้ใช้	8
ฟังก์ชันควบคุม	10
RS-232C	10
IP	11
ภาคผนวก	13
ซอฟต์แวร์เพิ่มประสิทธิภาพการทำงาน	13
การติดตั้งจอ LCD บนผนัง	14
การแก้ไขปัญหา	15
ข้อมูลจำเพาะ	16

เกี่ยวกับคู่มือ

จอ LCD เครื่องนี้มาพร้อมกับคู่มือต่าง ๆ ต่อไปนี้ โปรดเก็บคู่มือไว้เพื่ออ้างอิงข้อมูลในอนาคต

คู่มือการตั้งค่า

- การติดตั้งและการตั้งค่าจอ LCD

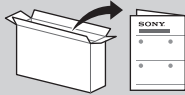

คู่มืออ้างอิง (คู่มืออ้างอิงฉบับนี้) / เอกสารความปลอดภัย

- ข้อมูลความปลอดภัย รีโมทคอนโทรล การแก้ไขปัญหา การติดตั้งแบบยึดผนัง ข้อมูลจำเพาะ และอื่น ๆ



ช่วยเหลือ

ดูวิธีการแก้ไขปัญหาเพิ่มเติมและข้อมูลอื่น ๆ ที่เป็นประโยชน์ได้โดยตรงจาก จอ LCD ของคุณ กด HELP บนรีโมทคอนโทรลเพื่อแสดงรายการหัวข้อต่าง ๆ



สำคัญ – อ่านข้อตกลงสิทธิ์การใช้งานซอฟต์แวร์สำหรับผู้ใช้ชั้นปลาย ก่อนที่จะใช้ผลิตภัณฑ์ Sony ของคุณ การใช้ผลิตภัณฑ์ของคุณ หมายความว่า คุณยอมรับข้อตกลงสิทธิ์การใช้งานซอฟต์แวร์สำหรับผู้ใช้ชั้นปลาย คุณ สามารถดูข้อตกลงสิทธิ์การใช้งานซอฟต์แวร์ระหว่างคุณกับ Sony ได้ผ่านช่องทางออนไลน์ที่เว็บไซต์ของ Sony (<http://www.sony.net/tv-software-licenses/>) หรือบนหน้าจอผลิตภัณฑ์ของคุณ ไปยัง [การตั้งค่า] → [ค่ากำหนดอุปกรณ์] → [เกี่ยวกับ] → [ข้อมูลทางกฎหมาย] → [ประกาศและสัญญาอนุญาต]

หมายเหตุ

- ก่อนใช้งานจอ LCD โปรดอ่าน "ข้อมูลความปลอดภัย"
- โปรดอ่านเอกสารข้อมูลความปลอดภัยที่หามาด้วยสำหรับข้อมูลความปลอดภัยเพิ่มเติม
- คำแนะนำเกี่ยวกับ "การติดตั้งจอ LCD บนผนัง" รวมอยู่ในคู่มือการใช้งานจอ LCD เล่มนี้
- รูปภาพและภาพประกอบที่ใช้ในคู่มือการตั้งค่าและคู่มือเล่มนี้ใช้สำหรับอ้างอิงเท่านั้น และอาจแตกต่างจากผลิตภัณฑ์จริง

ตำแหน่งของป้ายแสดงรายละเอียด

ป้ายแสดงหมายเลขเซรูนัมเบอร์และอัตราจ่ายไฟของจอ LCD จะอยู่ในตำแหน่งด้านหลังของจอ LCD

ข้อมูลความปลอดภัย

การติดตั้ง/ตั้งค่า

ติดตั้ง และใช้งานจอ LCD ตามวิธีการข้างล่างนี้เพื่อหลีกเลี่ยงความเสี่ยงต่อการเกิดไฟไหม้ ไฟฟ้าดูด หรือความเสียหาย และ/หรือการได้รับบาดเจ็บ

การติดตั้ง

- ควรติดตั้ง จอ LCD โกลด์เสียบไฟ AC ที่เข้าถึงได้ง่าย
- ควรวางจอ LCD บนพื้นที่ที่มั่นคง คงที่ระดับเพื่อป้องกันไม่ให้จอ LCD หล่นลงมา และเป็นสาเหตุให้เกิดการบาดเจ็บหรือความเสียหายต่อทรัพย์สิน
- ติดตั้ง จอ LCD ในที่ที่จอ LCD จะไม่ถูกดึง ถูกผลัก หรือถูกระเบิดจนแตกหล่น
- ติดตั้ง จอ LCD โดยไม่ให้ฐานรองแบบตั้งโต๊ะของจอ LCD ยื่นออกมาจากแท่นวางจอ LCD (ไม่ได้ให้มา) หากฐานรองจอ LCD แบบตั้งโต๊ะยื่นออกมานอกแท่น หากฐานรองแบบตั้งโต๊ะยื่นออกมานอกแท่นวางจอ LCD อาจเป็นสาเหตุให้จอ LCD หล่นและทำให้บุคคลบาดเจ็บหรือจอ LCD เสียหายได้

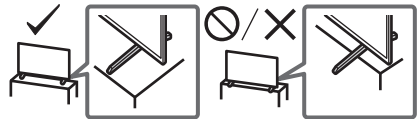

การขนย้าย

- ก่อนทำการขนย้ายจอ LCD ให้ถอดสายเชื่อมต่อต่างๆ ออกให้หมด
- ต้องใช้คนจำนวนสองคนหรือมากกว่า (สามคนหรือมากกว่าสำหรับรุ่น FW-85BZ40H) ในการเคลื่อนย้ายจอ LCD ขนาดใหญ่
- ในการขนย้ายจอ LCD ด้วยมือ ให้จับตามที่แสดงในรูปด้านล่าง อย่าให้มีแรงกดบนแผง LCD และที่ขอบรอบๆ หน้าจอ

FW-85BZ40H

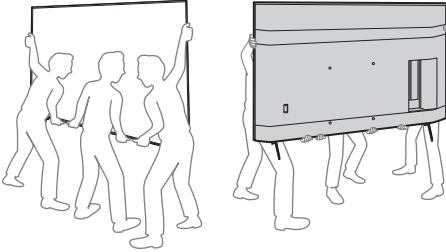

FW-75BZ40H / 65BZ40H / 55BZ40H

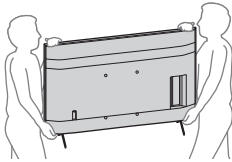

- ขณะเคลื่อนย้ายจอ LCD อย่าให้จอถูกระแทกหรือได้รับความสั่นสะเทือนมากเกินไป
- เมื่อทำการเคลื่อนย้ายจอ LCD เพื่อนำไปซ่อมแซมหรือย้ายบ้านให้บรรจุในกล่องและอุปกรณ์บรรจุดั้งเดิม

การป้องกันไม่ให้สั่นคลอน

(รุ่นที่มีชุดสายรัดให้มาด้วย)

โปรดดูคู่มือการตั้งค่าที่ด้านหลัง

สกรูยึดไม้ที่ให้มาด้วยนั้นใช้สำหรับยึดของแข็งที่ทำจากไม้เท่านั้น

(ยกเว้นรุ่นที่มีชุดสายรัดให้มาด้วย)

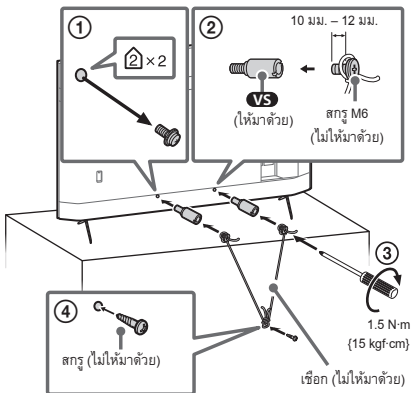

แผนภาพการเชื่อมต่อ

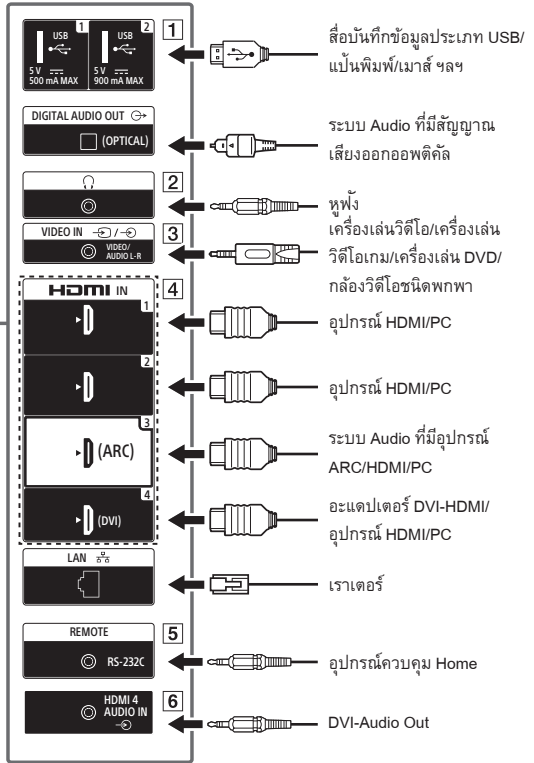
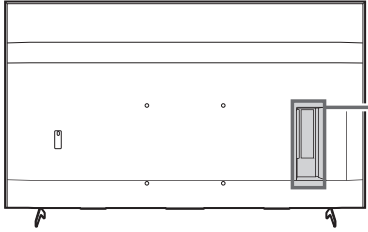

1 **USB 1, USB 2**

- การต่อกับอุปกรณ์ USB ที่มีขนาดใหญ่อาจรบกวนอุปกรณ์เครื่องอื่นที่เชื่อมต่ออยู่ใกล้ๆ

2 **(หูฟัง)**

- รองรับช่องต่อแบบสเตอริโอขนาดเล็กชนิด 3 ขั้ว เท่านั้น
- คุณจะไม่สามารถส่งสัญญาณเสียงจากหูฟังและลำโพงของจอ LCD ได้ในเวลาเดียวกัน

3 **VIDEO IN**

- สำหรับการต่อคอมโพสิต โปรดใช้สายต่ออนาล็อก (ไม่ให้มาด้วย)

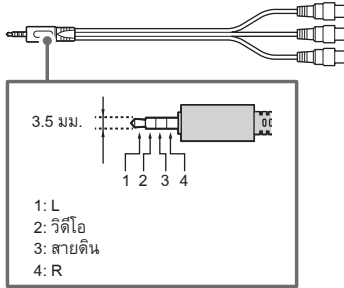

4 **HDMI IN 1/2/3/4**

- อินเทอร์เน็ต HDMI สามารถถ่ายโอนสัญญาณวิดีโอและเสียงแบบดิจิทัลไปบนสายเคเบิลเพียงสายเดียวได้
- หากอุปกรณ์มีช่องต่อ DVI ให้เชื่อมต่อเข้ากับ HDMI IN 4 ผ่านอินเทอร์เน็ตและแอดปเตอร์ DVI - HDMI (ไม่ให้มาด้วย) และเชื่อมต่อช่องต่อสัญญาณเสียงออกของอุปกรณ์เข้ากับ HDMI 4 AUDIO IN

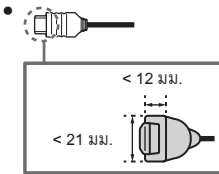

• **HDMI IN 3 ARC (Audio Return Channel)**

เชื่อมต่อระบบเสียงของคุณเข้ากับ HDMI IN 3 เพื่อสร้างเส้นทางส่งเสียงจากจอ LCD ไปยังระบบเสียงของคุณ ระบบเสียงที่รองรับ HDMI ARC จะสามารถส่งวิดีโอไปยังจอ LCD และรับเสียงจากจอ LCD ได้โดยผ่านทางสายสัญญาณ HDMI เส้นเดียวกัน หากระบบเสียงของคุณไม่รองรับ HDMI ARC คุณจำเป็นต้องสร้างการเชื่อมต่อเพิ่มเติมกับ DIGITAL AUDIO OUT (OPTICAL)

5 **REMOTE RS-232C**

- ขั้วต่อสำหรับการสื่อสารแบบอนุกรม สำหรับรายละเอียดโปรดดู “ฟังก์ชันควบคุม”

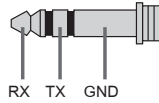

6 **HDMI 4 AUDIO IN**

- หากอุปกรณ์มีช่องต่อ DVI ให้เชื่อมต่อเข้ากับ HDMI IN 4 ผ่านอินเทอร์เน็ตและแอดปเตอร์ DVI - HDMI (ไม่ให้มาด้วย) และเชื่อมต่อช่องต่อสัญญาณเสียงออกของอุปกรณ์เข้ากับ HDMI 4 AUDIO IN

ตั้งค่า

โหมด Pro

ใน [โหมด Pro] สามารถใช้ฟังก์ชันที่อำนวยความสะดวกสำหรับการใช้งานที่ต้องมีทักษะความชำนาญได้ วิธีการเปลี่ยนไปยัง [โหมด Pro] และฟังก์ชันต่าง ๆ ของ [โหมด Pro] สามารถทำได้ดังต่อไปนี้

โหมด Pro

โหมดปกติ: โหมดนี้เป็นโหมดตั้งต้นอัตโนมัติ ฟังก์ชัน ของ [โหมด Pro] จะเลือกใช้งานไม่ได้ในโหมดนี้

โหมดการตั้งค่า Pro: โหมดนี้ช่วยในการตั้งค่าต่าง ๆ ของฟังก์ชัน [โหมด Pro]

โหมด Pro: โหมดนี้เป็นโหมดการทำงานที่ต้องใช้ฟังก์ชัน [โหมด Pro] ซึ่งต้องมีทักษะความชำนาญในการใช้งาน

วิธีการเปลี่ยนโหมด

เมื่อจอ อยู่ใน โหมดปกติ และ โหมดการตั้งค่า Pro

- ไปยัง [โฮม (เมนู)] → [แอปพลิเคชัน] → [เครื่องมือโหมด Pro] จากนั้นให้เลือกโหมดที่ต้องการเปลี่ยน

เมื่อจอ อยู่ใน โหมด Pro

- กดปุ่มเปิดการทำงานซึ่งอยู่บนรีโมทคอนโทรลตามที่อยู่ด้านล่างตามลำดับภายในช่วงเวลาหนึ่งวินาที หลังจากรีเซ็ตเสร็จแล้ว โหมดจะเปลี่ยนเป็น [โหมดการตั้งค่า Pro]

ปุ่มเปิดการทำงาน: \oplus (แสดงผลหน้าจอ) / \otimes (ปิดเสียง) / \swarrow +/- (ระดับเสียง +/-) / HOME/MENU

* เบื้องต้นจะไม่สามารถเปลี่ยนโหมดจาก [เครื่องมือโหมด Pro] ใน [โหมด Pro] ได้ หากต้องการเปลี่ยนโหมดจาก [เครื่องมือโหมด Pro] ให้ไปยัง [การตั้งค่า Pro] → [ข้อจำกัดของฟังก์ชัน] → [แอปพลิเคชัน] แล้วเปลี่ยน [เครื่องมือโหมด Pro] ให้เป็น [เปิดใช้งาน] ใน [โหมดการตั้งค่า Pro]

คำอธิบายเบื้องต้นในการใช้งานฟังก์ชันของ โหมด Pro

ใน [โหมด Pro] สามารถใช้ฟังก์ชันที่อำนวยความสะดวกได้มากมาย การใช้งานฟังก์ชันของ [โหมด Pro] สามารถทำได้ดังนี้

- การตั้งค่าการทำงานของจอเมื่อต่อเต้าเสียบไฟ AC
ตั้งค่าการทำงานของจอได้เมื่อถอดปลั๊กหรือต่อเต้าเสียบไฟ AC เข้าไปอีกครั้ง
- การแสดงหน้าจอสัญญาณเข้า PC ที่เหมาะสม
หน้าจอของสัญญาณเข้า PC จะปรากฏขึ้นโดยมีขนาดที่เหมาะสมกับรูปแบบและขนาดของ PC
- การควบคุมการจ่ายไฟและสลับแหล่งสัญญาณเข้าอัตโนมัติด้วยการตรวจจับสัญญาณ HDMI
หากเปิดจอเมื่อเชื่อมต่ออุปกรณ์ HDMI แล้ว จะสามารถเปลี่ยนสัญญาณเข้า HDMI ที่เชื่อมต่ออยู่ได้โดยอัตโนมัติ
- การตั้งค่าเมนูที่ปรากฏอยู่เมื่อกดปุ่ม HOME/MENU
เลือกเมนูที่ปรากฏอยู่เมื่อกดปุ่ม HOME/MENU ที่อยู่บนรีโมทคอนโทรล
- การกำหนดแหล่งสัญญาณเข้าขั้นต้นเมื่อเปิดจอให้เริ่มทำงาน
สามารถกำหนดแหล่งสัญญาณเข้าขั้นต้นได้เมื่อเปิดจอให้เริ่มทำงาน
- การล็อก โหมด Pro
สามารถป้องกันการตั้งค่า [โหมด Pro] ได้โดยใช้รหัส PIN
- การตั้งค่าระดับเสียงขั้นต้น/สูงสุด
สามารถกำหนดแหล่งสัญญาณเข้าขั้นต้นได้เมื่อเปิดจอให้เริ่มทำงาน
- การจำกัดการใช้งานจอด้วยรีโมทคอนโทรล
จำกัดการใช้งานจอได้โดยใช้รีโมทคอนโทรล

- การจำกัดสัญญาณเข้าจากภายนอก
จำกัดการใช้สัญญาณเข้าจากภายนอกได้
- การจำกัดการใช้งานแอปพลิเคชัน
สามารถจำกัดการใช้แอปพลิเคชันบนหน้าจอได้

วิธีตั้งค่าฟังก์ชัน โหมด Pro

ไปยัง [โฮม (เมนู)] → [การตั้งค่า] → [การตั้งค่า Pro] เมื่อจอยอยู่ใน [โหมดการตั้งค่า Pro]*

* แตกต่างกันออกไปขึ้นอยู่กับเวอร์ชันของ OS

การตั้งค่าที่แนะนำให้ใช้

หัวข้อนี้จะอธิบายการตั้งค่าที่แนะนำให้ใช้เมื่อต้องใช้อุปกรณ์ ในระดับที่ต้องมีทักษะความชำนาญในการใช้งาน

การตั้งค่าคุณสมบัติ ระบบเพื่อสิ่งแวดล้อม

- 1 ไปยัง [การตั้งค่า] → [ค่ากำหนดอุปกรณ์] → [พลังงาน]
 - ตั้งค่า [ระบบปิดที่รีชARGEไม่ใช้งาน] เป็น [ปิด]

การตั้งค่าคุณสมบัติ IP

- 2 ไปยัง [การตั้งค่า] → [เครือข่ายและอินเทอร์เน็ต] → [ตั้งค่าเครือข่ายที่บ้าน] → [การควบคุม IP]
 - ตั้งค่า [ยืนยันความถูกต้อง] เป็น [ปกติและคีย์ก่อนการเข้าร่วมกัน]
 - ตั้งค่า [การควบคุม IP อย่างง่าย] เป็น [เปิด]

โหนดซอฟต์แวร์อัตโนมัติ

- 3 ไปยัง [การตั้งค่า] → [ค่ากำหนดอุปกรณ์] → [เกี่ยวกับ] → [อัปเดตซอฟต์แวร์ระบบ]
 - ตั้งค่า [ตรวจหาการอัปเดตโดยอัตโนมัติ] เป็น [เปิด]

การตั้งค่าภาพ

- 4 ไปยัง [การตั้งค่า] → [การแสดงผลและการปรับเสียง] → [ภาพ]
 - ตั้งค่า [ปรับแสงอัตโนมัติ] เป็น [ปิด]
 - เลือก [โหมดภาพ] ตามการใช้งาน

[ภาพคมชัด]: เมื่อใช้อุปกรณ์เป็นป้ายดิจิทัล

[เลือกปรับ]: เมื่อแสดงภาพต้นฉบับตามจริง

[กราฟฟิก]: เมื่อแสดงจอ PC

ค่าสำหรับใช้ตั้งค่า [โหมดภาพ]

ค่าต่อไปนี้ เป็นค่าเริ่มต้นของรายการตั้งค่าแต่ละประเภทใน [โหมดภาพ]

รายละเอียด	[โหมดภาพ]			
	[ภาพคมชัด]	[ปกติ]	[เลือกปรับ]*	[กราฟฟิก]*
[สว่าง]	สูงสุด (50)	40	40	40
[สี]	60	60	50	50
[ความเปรียบต่าง]	สูงสุด (100)	90	90	90

* เนื่องจากเมื่ออยู่ในโหมด [กราฟฟิก] จะตอบสนองได้เร็วกว่าเมื่ออยู่ในโหมด [เลือกปรับ] เมาส์จะเคลื่อนได้ราบรื่นเมื่อเมื่อใช้จอ PC ในโหมด [กราฟฟิก]

หมายเหตุ

ค่าสำหรับใช้ตั้งค่าแต่ละประเภทอาจเปลี่ยนแปลงได้โดยไม่แจ้งให้ทราบล่วงหน้า

ฟังก์ชันควบคุม

RS-232C

สามารถควบคุมจอ ที่มาจากการให้บริการภายนอกได้โดยใช้ RS-232C การเชื่อมต่อแบบ RS-232C จะอธิบายไว้โดยย่อในหน้านี้

อินเตอร์เฟส

ทำการเชื่อมต่อ RS-232C เข้ากับจอ โดยใช้ปลั๊กมีนีสเตอร์ไอขนาด 3.5 มม.

ปลั๊กมีนีสเตอร์ไอขนาด 3.5 มม.

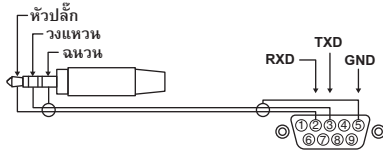

หัวปลั๊ก: จอ → อุปกรณ์ควบคุม

วงแหวน: อุปกรณ์ควบคุม → จอ

การตั้งค่าเชื่อมต่อ

เมื่อทำการเชื่อมต่อ RS232-C ให้ตั้งค่าเชื่อมต่อดังต่อไปนี้

อัตราบอด	9,600 บิตต่อวินาที
ข้อมูล	8 บิต
ภาวะคู่หรือคี่	ไม่มี
บิตเริ่ม	1 บิต
บิตจบ	1 บิต
การควบคุมการไหลของข้อมูล	ไม่มี

รูปแบบของข้อมูล

รูปแบบของข้อมูลสำหรับการสื่อสารด้วย RS-232C มีรายละเอียดดังนี้

(a) คำขอจากอุปกรณ์ควบคุมไปยังจอ

ลำดับ	รายละเอียด	ค่า	
1	เฮดเดอร์	0x8C	: ควบคุม
2	ประเภท	0x00	(ไม่เปลี่ยนแปลง)
3	ฟังก์ชัน	0xXX	
4	ความยาว	0xXX	(=ข้อมูล X+1 ไบต์)
5	ข้อมูล 1	0xXX	
:	:	0xXX	
:	:	0xXX	
X+4	ข้อมูล X	0xXX	
X+5	การตรวจสอบความถูกต้องของข้อมูล	0xXX	

b) การตอบสนองจากจอไปสู่ออนโทเรลเลอร์

ลำดับ	รายละเอียด	ค่า	
1	เซตเดอรั	0x70	คำตอบ
2	คำตอบ	0x00	เสร็จสมบูรณ์ (จบปกติ)
		0x01	: เกินขีดจำกัด (จบผิดปกติ-เกิดค่าสูงสุด)
		0x02	: เกินขีดจำกัด (จบผิดปกติ-เกิดค่าต่ำสุด)
		0x03	: ค่าส่งถูกยกเลิก (จบผิดปกติ)
		0x04	: Parse Error (รูปแบบข้อมูลผิด)
3	การตรวจสอบความถูกต้องของข้อมูล	0xXX	

ตัวอย่างคำสั่ง

ตัวอย่างคำสั่งในการสื่อสารของ RS-232C อธิบายไว้ดังนี้

ควบคุม	เซต	ประเภท	ฟังก์ชัน	ความยาว	ข้อมูล 1	ข้อมูล X	การตรวจสอบความถูกต้องของข้อมูล
เปิด/ปิด	0x8C	0x00	0x00	0x02	0x00 (เปิด)	-	0x8E
					0x01 (ปิด)	-	0x8F
การเลือกสัญญาณเข้า HDMI	0x8C	0x00	0x02	0x03	0x04 (HDMI)	0x01 (#1)	0x96
						0x02(#2)	0x97
						0x03(#3)	0x98
						0x04(#4)	0x99

ติดต่อขอรายละเอียดเพิ่มเติมของ RS-232C ได้จากตัวแทนจำหน่าย

IP

การควบคุมจอผ่าน IP สามารถทำได้โดยใช้แอปพลิเคชัน HTML5/Android ที่อยู่บนจอ หรือบนอุปกรณ์ภายนอก สามารถจัดการและตรวจสอบข้อมูลของสัญญาณเข้า/แหล่งจ่ายไฟ เริ่มและหยุดการทำงานของแอปพลิเคชันควบคุมจอ เช่น แหล่งสัญญาณเข้าและระดับเสียง นอกจากนี้ยังจำกัดคำสั่งได้โดยใช้ฟังก์ชันการพิสูจน์ตัวตน

TH

โพรโตคอลของ IP ที่รับรองการทำงาน

ชื่อโพรโตคอล	ชั้น	รูปแบบ	การพิสูจน์ตัวตน	คำอธิบาย
Web API	HTTP	JSON-RPC	มี	API ที่มีวัตถุประสงค์เพื่อควบคุมอุปกรณ์
IRCCIP	HTTP	SOAP	มี	การควบคุมแบบอินฟราเรดผ่านอินเทอร์เน็ต โพรโทคอล (Internet Protocol) เทคโนโลยีและรูปแบบการส่งคำสั่ง ควบคุมระยะไกลผ่านทางอินเทอร์เน็ต
SSIP	TCP	Byte stream	ไม่ปรากฏ	รองรับเฉพาะฟังก์ชันทั่วไปเท่านั้น

การตั้งค่าจ่อ

เมื่อใช้ [การควบคุม IP] ให้ตั้งค่าจ่อ ก่อนดังนี้

ไปยัง [การตั้งค่า] → [เครือข่ายและอินเทอร์เน็ต] → [ตั้งค่าเครือข่ายที่บ้าน] → [การควบคุม IP]

- ตั้งค่า [ยืนยันความถูกต้อง] เป็น [ปกติและคีย์ก่อนการเข้าร่วมกัน]
- ตั้งค่า [คีย์ก่อนการเข้าร่วมกัน]

ตัวอย่างคำขอและการตอบสนองของ HTTP ต่อ Web API

ต่อไปนี้เป็นตัวอย่างของคำขอและการตอบสนองเพื่อรับสถานะแหล่งจ่ายไฟไปยังจ่อ (หมายเลข IP: 192.168.0.1 Pre-shared Key "1234")

URL

http://192.168.0.1/sony/system

คำขอ

```
POST /sony/system HTTP/1.1
Host: 192.168.0.1
Content-Type: application/json; charset=UTF-8
Content-Length: 70
X-Auth-PSK: 1234

{"method": "getPowerStatus", "params": [], "id": 50, "version": "1.0"}
```

การตอบสนอง

```
HTTP/1.1 200 OK
Content-Type: application/json; charset=UTF-8
Content-Length: 44

{"result": [{"status": "active"}], "id": 50}
```

ติดต่อขอรายละเอียดเพิ่มเติมของ [การควบคุม IP] ได้จากตัวแทนจำหน่าย

ภาคผนวก

ซอฟต์แวร์เพิ่มประสิทธิภาพการทำงาน

การใช้จอ จะสะดวกยิ่งขึ้นเมื่อติดตั้งซอฟต์แวร์เพิ่มประสิทธิภาพการทำงาน ในหน้านี้จะอธิบายตัวอย่างซอฟต์แวร์เพิ่มประสิทธิภาพการทำงาน

ติดต่อขอรายละเอียดเพิ่มเติมได้จากตัวแทนจำหน่าย

ซอฟต์แวร์สำหรับจอสำหรับงานออฟฟิศ

ซอฟต์แวร์นี้จะมีฟังก์ชันอำนวยความสะดวกในการใช้จอเป็นจอสำหรับงานออฟฟิศโดยต่อเข้ากับ PC ในห้องประชุมหรือห้องทำงานอื่น ๆ ตัวอย่างฟังก์ชัน:

- ฟังก์ชันควบคุมพลังงาน / ตรวจสอบแหล่งจ่ายไฟ
- ฟังก์ชันกระดานไวท์บอร์ด
- ระบบเชื่อมโยงกับระบบห้องประชุม (รองรับตารางการจองของ Microsoft Exchange Server, Gsuite)
- นาฬิกาจับเวลาการนำเสนอ
- เปลี่ยนอินพุต หรือเปิด/ปิดเครื่องโดยไม่ใช้รีโมทคอนโทรล

ซอฟต์แวร์สำหรับป้ายดิจิตอล

เมื่อใช้จอเป็นป้ายดิจิตอล ซอฟต์แวร์จะแสดงฟังก์ชันที่อำนวยความสะดวกในการใช้จอเป็นป้ายดิจิตอล ตัวอย่างฟังก์ชัน:

- ฟังก์ชันกระจายสัญญาณป้ายดิจิตอลไปยังจอหลายจอโดยผ่านเครือข่าย
- ฟังก์ชันควบคุมการทำงานของป้ายดิจิตอลด้วยหน่วยความจำ USB
- ฟังก์ชันจัดการเนื้อหาและลำดับการเล่น
- การตั้งค่ากำหนดการส่งข้อมูลที่ปรับเปลี่ยนได้ตามต้องการโดยใช้วันและเวลา

การติดตั้งจอ LCD บนผนัง

การใช้อุปกรณ์ยึดติดผนังเสริม (SU-WL850, SU-WL500 หรือ SU-WL450)* (ไม่ให้มาด้วย)

สำหรับลูกค้า:

สำหรับการรับประกันผลิตภัณฑ์และเพื่อความปลอดภัย Sony ขอแนะนำการติดตั้ง จอ LCD ของท่านควรดำเนินการโดยตัวแทนจำหน่าย Sony และผู้รับติดตั้ง ห้ามทำการติดตั้งด้วยตนเอง

สำหรับตัวแทนจำหน่าย Sony และผู้รับติดตั้ง:

ควรให้ความสำคัญกับความปลอดภัยมากที่สุดไประหว่างการติดตั้ง, การบำรุงรักษาตามระยะเวลา และการตรวจสอบผลิตภัณฑ์ตัวนี้

ข้อมูลการติดตั้งอุปกรณ์ยึดติดผนัง

คู่มือการใช้งานจอ LCD เล่มนี้จะแสดงเฉพาะขั้น ตอนการจัดเตรียมจอ LCD เพื่อติดตั้งเข้ากับผนังก่อนที่จะติดตั้งจริง สำหรับคำแนะนำเกี่ยวกับการติดตั้งอุปกรณ์ยึดติดผนัง โปรดดูข้อมูลการติดตั้ง (อุปกรณ์ยึดติดผนัง) บนหน้าผลิตภัณฑ์สำหรับรุ่นจอ LCD ของคุณ

<https://www.sony-asia.com/support>

การเตรียมการติดตั้งบนผนัง

ตรวจสอบให้แน่ใจว่าได้ติดตั้งเป็นร่องแบบตั้งโต๊ะก่อนติดตั้งจอ LCD เข้ากับผนังโดยอ้างอิงจากคู่มือการตั้งค่า

- เตรียมจอ LCD สำหรับอุปกรณ์ยึดติดผนังให้พร้อมก่อนเชื่อมต่อสายสัญญาณ
- ทำตามคู่มือคำแนะนำที่ให้มากับอุปกรณ์ยึดติดผนังสำหรับรุ่นของคุณ การติดตั้งจอ LCD นี้จำเป็นต้องมีความชำนาญที่เพียงพอ โดยเฉพาะกับการตรวจสอบความแข็งแรงของผนังเพื่อรองรับน้ำหนักของจอ LCD
- โปรดแน่ใจว่าตัวแทนจำหน่าย Sony และผู้รับติดตั้งที่ได้รับการแต่งตั้งสำหรับการติดตั้งผลิตภัณฑ์นี้สามารถไว้วางใจได้ และให้ความสำคัญกับความปลอดภัยไประหว่างการติดตั้งอย่างเพียงพอ Sony จะไม่รับผิดชอบต่อความเสียหายหรือการบาดเจ็บที่เกิดขึ้นจากการทำงานผิดพลาดหรือการติดตั้งที่ไม่ถูกต้อง
- สกรูสำหรับอุปกรณ์ยึดติดผนังไม่ให้มา
- การติดตั้งเข้ากับผนังต้องกระทำโดยพนักงานบริการที่ผ่านการรับรองเท่านั้น
- เพื่อความปลอดภัยขอแนะนำให้ท่านใช้อุปกรณ์เสริมของ Sony ซึ่งประกอบด้วย:
 - อุปกรณ์ยึดติดผนัง SU-WL850
 - อุปกรณ์ยึดติดผนัง SU-WL500
 - อุปกรณ์ยึดติดผนัง SU-WL450

- เมื่อจะติดตั้ง อุปกรณ์ยึดติดผนังเข้ากับจอ LCD ต้องใช้สกรูที่ให้มาพร้อมกับสกรูที่ให้มานั้นถูกกำหนดไว้ดังที่แสดงในรูปเมื่อวัดจากผิวด้านหลังของอุปกรณ์ยึดติดผนัง

เส้นผ่านศูนย์กลางและความยาวของสกรูจะแตกต่างกันไปทั้งนี้ขึ้นอยู่กับรุ่นของอุปกรณ์ยึดติดผนัง การใช้สกรูอื่นนอกเหนือจากที่ให้มาอาจทำให้ภายในจอ LCD ชำรุด หรือทำให้หล่นลงมา เป็นต้น

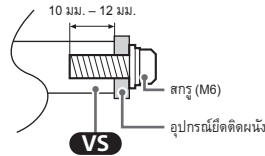

- โปรดแน่ใจว่าได้เก็บสกรูและแป้นรองแบบตั้งโต๊ะที่ไม่ได้ใช้งานไว้อย่างปลอดภัยจนกว่าคุณจะทำพร้อมติดตั้งแป้นรองแบบตั้งโต๊ะนั้น เก็บสกรูให้ห่างจากเด็กเล็ก

* มีเฉพาะในบางภูมิภาค/ประเทศรุ่นจอ LCD เท่านั้น

1 ถอดสกรูจากด้านหลังของจอ LCD

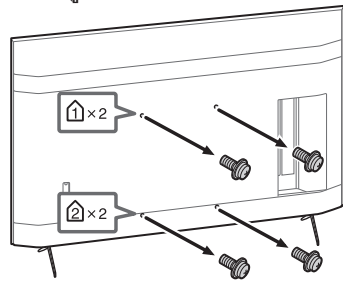

2 ติดตั้งส่วนยึดติดผนัง (ให้มาด้วยกับจอ LCD) เข้ากับด้านหลังของจอ LCD (เพื่อให้ขนานกับผนัง)

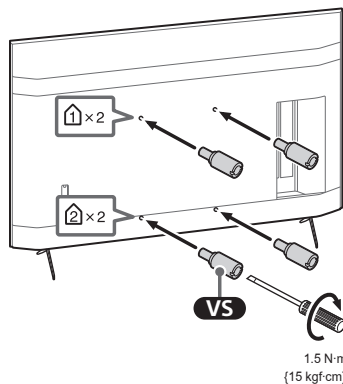

หมายเหตุ

- หากใช้ไขควงไฟฟ้า ให้ตั้งค่าแรงทอร์กไว้ที่ประมาณ 1.5 N·m (15 kgf·cm)
- โปรดแน่ใจว่าได้ขันส่วนยึดติดผนังให้แน่นหนาแล้วในขณะที่ติดตั้งเข้ากับจอ LCD
ใช้เฉพาะไขควงปากแบนเท่านั้นในการติดตั้งส่วนยึดติดผนัง หากใช้เครื่องมืออื่นอาจขยับส่วนยึดติดผนังแน่นเกินไปจนทำให้จอ LCD เสียหายได้

ถอดแป้นรองแบบตั้งโต๊ะออกจากจอ LCD

- 1 ถอดแป้นรองแบบตั้งโต๊ะออกทีละข้าง จับแป้นรองแบบตั้งโต๊ะให้แน่นด้วยมือทั้งสองข้างพร้อมให้อีกคนหนึ่งยกจอ LCD ขึ้น

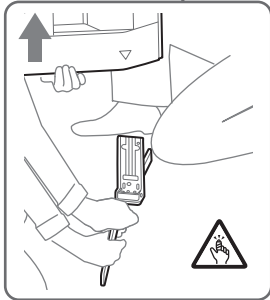
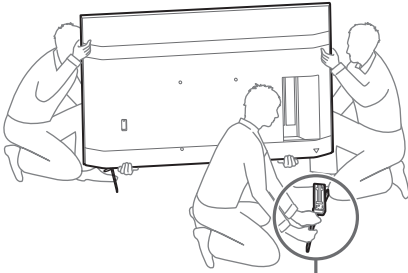

- 2 ทำขั้นตอนข้างต้นซ้ำอีกครั้งแล้วถอดแป้นรองแบบตั้งโต๊ะอีกข้างหนึ่งออก

หมายเหตุ

- การถอดแป้นรองแบบตั้งโต๊ะต้องใช้คนอย่างน้อยสามคนขึ้นไป
- โปรดระมัดระวังอย่าใช้แรงมากเกินไปขณะถอดแป้นรองแบบตั้งโต๊ะออกจากจอ LCD เนื่องจากจอ LCD อาจตกลงและส่งผลให้มีคนบาดเจ็บหรือเกิดความเสียหายแก่จอ LCD ได้
- ควรระมัดระวังขณะทำงานกับแป้นรองแบบตั้งโต๊ะ เพื่อป้องกันมิให้จอ LCD ได้รับความเสียหาย
- โปรดระมัดระวังขณะยกจอ LCD เนื่องจากขณะถอดแป้นรองแบบตั้งโต๊ะออก แป้นรองอาจตกและเป็นเหตุให้เกิดการบาดเจ็บได้
- โปรดถอดแป้นรองแบบตั้งโต๊ะออกจากจอ LCD อย่างระมัดระวัง เพื่อป้องกันมิให้เครื่องตกและทำให้พื้นผิวที่รองรับจอ LCD ได้รับความเสียหาย

การแก้ไขปัญหา

การแก้ไขปัญหาทั่วไปสำหรับกรณีดังต่อไปนี้: จอดำ, ไม่มีเสียงภาพไม่เคลื่อนไหว จอ LCD ไม่ตอบสนอง หรือเครือข่ายหายไป
ควรปฏิบัติตามขั้นตอนดังต่อไปนี้

- 1 รีเซ็ตรีจอย LCD โดยกดปุ่มเปิด/ปิดที่รีโมทคอนโทรลค้างไว้ประมาณห้าวินาที จอ LCD จะรีเซ็ตรีจอย จอ LCD ไม่กลับสู่ปกติ ให้ลองถอดสายไฟ AC (สายไฟหลัก) จากนั้นกดปุ่มเปิด/ปิดของจอ LCD แล้วปล่อย รอสองนาทีแล้วจึงเสียบสายไฟ AC (สายไฟหลัก)
- 2 โปรดอ้างอิงจากเมนูช่วยเหลือโดยกด HELP บนรีโมทคอนโทรล
- 3 ต่อจอ LCD เข้ากับอินเตอร์เน็ตแล้วจึงทำการอัปเดตซอฟต์แวร์ Sony แนะนำให้คุณอัปเดตซอฟต์แวร์จอ LCD ของคุณอยู่เสมอ การอัปเดตซอฟต์แวร์จะเป็นการปรับปรุงคุณสมบัติใหม่ๆ และช่วยให้ประสิทธิภาพการทำงานดีขึ้น

เมื่อเสียบปลั๊กจอ LCD ท่านจะไม่สามารถเปิดจอ LCD ได้พักหนึ่ง แม้ว่าจะกดปุ่มเปิด/ปิดที่รีโมทคอนโทรลหรือที่จอ LCD ก็ตาม

การเริ่มต้นระบบต้องใช้เวลา โปรดรอประมาณ 1 นาที แล้วจึงค่อยเปิดทีวี

รีโมทคอนโทรลไม่ทำงาน

- เปลี่ยนแบตเตอรี่

ข้อมูลจำเพาะ

ระบบ

ระบบแผงหน้าจอ: หน้าจอ LCD (Liquid Crystal Display) ไฟ

จอภาพ LED

เสียงออก: 10 วัตต์ + 10 วัตต์

เทคโนโลยีไร้สาย

โปรโตคอล IEEE 802.11a/b/g/n/ac

Bluetooth® เวอร์ชัน 4.2

ช่องต่อสัญญาณเข้า/ออก

VIDEO IN

ช่องต่อเข้าวิดีโอ/เสียง (ช่องต่อขนาดเล็ก)

HDMI IN 1/2/3/4 (รองรับความละเอียด 4K, ใช้ร่วมกับ HDCP 2.3 ได้)

วิดีโอ:

4096 × 2160p (50, 60 Hz)^{*1*}, 4096 × 2160p (24 Hz)^{*1},
3840 × 2160p (50, 60 Hz)^{*2}, 3840 × 2160p (24, 25,
30 Hz), 1080p (30, 50, 60, 100, 120 Hz), 1080/24p, 1080i
(50, 60 Hz), 720p (30, 50, 60 Hz), 720/24p, 576p, 480p,
PC รูปแบบ

เสียง:

ช่องสัญญาณเสียง PCM เชิงเส้น ระบบ 5.1 แชนแนล:

32/44.1/48/88.2/96/176.4/192 kHz 16/20/24 บิต, Dolby
Audio, Dolby Atmos, DTS

ARC (Audio Return Channel) (HDMI IN 3 เท่านั้น)^{*3}

PCM เชิงเส้นสองช่องเสียง: 48 kHz 16 บิต, Dolby Audio,
Dolby Atmos, DTS

DIGITAL AUDIO OUT (OPTICAL)

ช่องต่อออกพดีคอลดิจิทัล (PCM เชิงเส้นสองช่องเสียง:
48 kHz 16 บิต, Dolby Audio, DTS)

HDMI 4 AUDIO IN

สัญญาณเสียงเข้านาฬิกา (ช่องต่อแบบสเตอริโอขนาดเล็ก)

(ช่องต่อแบบสเตอริโอขนาดเล็ก)

หูฟัง

1, 2

ช่องต่อ USB 1 รองรับ USB ความเร็วสูง (USB 2.0)

ช่องต่อ USB 2 รองรับ USB ความเร็วสูงสุด (USB 3.1 Gen 1)

LAN

ขั้วต่อ 10BASE-T/100BASE-TX (ความเร็วในการเชื่อมต่อ
อาจแตกต่างกันไปขึ้นอยู่กับสภาวะการใช้งานของระบบเครือข่าย
ช่วย ไม่รับประกันอัตราและคุณภาพของการติดต่อสื่อสาร)

REMOTE

RS-232C ช่องต่อขนาดเล็ก

ช่องต่อนี้ใช้สำหรับการรับสัญญาณควบคุมภายนอก

พลังงานและอื่น ๆ

ความต้องการพลังงาน

110 V AC, 60 Hz (ได้ทุกวันเท่านั้น)

220 V – 240 V AC, 50/60 Hz (ยกเว้นได้ทุกวัน)

ระดับประสิทธิภาพพลังงาน^{*4}

(สำหรับอียิปต์เท่านั้น)

FW-85BZ40H: C

FW-75BZ40H: C

FW-65BZ40H: C

FW-55BZ40H: C

ขนาดหน้าจอ (วัดแนวทแยงมุม) (ประมาณ)

FW-85BZ40H: 85 นิ้ว / 214.8 ซม.

FW-75BZ40H: 75 นิ้ว / 189.3 ซม.

FW-65BZ40H: 65 นิ้ว / 163.9 ซม.

FW-55BZ40H: 55 นิ้ว / 138.8 ซม.

ความสิ้นเปลืองพลังงาน

ระบุไว้ที่ด้านหลังของจอ LCD

ความสิ้นเปลืองพลังงาน^{*4}

ในโหมด [ปกติ]

(สำหรับอียิปต์เท่านั้น)

FW-85BZ40H: 221.3 วัตต์

FW-75BZ40H: 179.6 วัตต์

FW-65BZ40H: 141.2 วัตต์

FW-55BZ40H: 112.9 วัตต์

ในโหมด [ภาพคมเข้ม]

FW-85BZ40H: 318 วัตต์

FW-75BZ40H: 277 วัตต์

FW-65BZ40H: 214 วัตต์

FW-55BZ40H: 173 วัตต์

ความสิ้นเปลือง พลังงานต่อปี^{*4}

(สำหรับอียิปต์เท่านั้น)^{*5}

FW-85BZ40H: 647 kWh ต่อปี

FW-75BZ40H: 525 kWh ต่อปี

FW-65BZ40H: 413 kWh ต่อปี

FW-55BZ40H: 330 kWh ต่อปี

ความสิ้นเปลืองพลังงานขณะอยู่ในโหมดพร้อมใช้งาน^{*4*}^{*6*}^{*7}

0.50 วัตต์

ความละเอียดหน้าจอ

3,840 จุดภาพ (แนวนอน) × 2,160 เส้น (แนวตั้ง)

อัตรากำลังขับ

USB 1

5 V ---, 500 mA MAX

USB 2

5 V ---, 900 mA MAX

ขนาด (ประมาณ) (กว้าง × สูง × ลึก) (มม.)

รวมแป้นรองแบบตั้งโต๊ะ (ไม่รวมแป้นรองแบบตั้งโต๊ะ)

FW-85BZ40H: 1,899 × 1,162 × 441 (1,899 × 1,089 × 72)

FW-75BZ40H: 1,674 × 1,034 × 410 (1,674 × 961 × 71)

FW-65BZ40H: 1,450 × 903 × 338 (1,450 × 833 × 70)

FW-55BZ40H: 1,231 × 780 × 338 (1,231 × 710 × 70)

น้ำหนัก (ประมาณ) (กก.)

รวมแป้นรองแบบตั้งโต๊ะ (ไม่รวมแป้นรองแบบตั้งโต๊ะ)

FW-85BZ40H: 47.7 (45.8)

FW-75BZ40H: 34.4 (32.9)

FW-65BZ40H: 23.2 (22.2)

FW-55BZ40H: 17.5 (16.5)

อื่น ๆ

อุปกรณ์เสริม

อุปกรณ์ยึดติดผนัง: SU-WL850 (FW-75BZ40H / 65BZ40H / 55BZ40H เท่านั้น)

อุปกรณ์ยึดติดผนัง: SU-WL500

อุปกรณ์ยึดติดผนัง: SU-WL450

ชุดกล่องและไมโครโฟน: FWA-CE100

อุณหภูมิใช้งาน: 0 °C – 40 °C

- *1 เมื่อมอด 4096 × 2160p และตั้งค่า [โหมดจอภาพ] เป็น [ปกติ] ความละเอียดภาพขนาด 3840 × 2160p จะปรากฏขึ้น ในการแสดง 4096 × 2160p ตั้งค่า [โหมดจอภาพ] เป็น [เต็มจอ 1] หรือ [เต็มจอ 2]
- *2 หากต้องการให้รองรับ 18 Gbps ให้ตั้งค่า [รูปแบบสัญญาณ HDMI] เป็น [รูปแบบที่ปรับปรุง] [รูปแบบสัญญาณ HDMI] เป็น [รูปแบบที่ปรับปรุง]
- *3 เชื่อมต่อระบบเสียงของคุณเข้ากับ HDMI IN 3 เพื่อสร้างเส้นทางส่งเสียงจากจอ LCD ไปยังระบบเสียงของคุณ
- *4 ข้อมูลนี้ใช้สำหรับสหภาพยุโรปและประเทศอื่นที่ใช้กฎหมายที่เกี่ยวข้องตามกฎหมายการติดฉลากพลังงานของสหภาพยุโรป
- *5 ความสิ้นเปลืองพลังงานในหน่วย kWh ต่อปี คำนวณจากความสัมพันธ์พลังงานเมื่อใช้งานจอ LCD 8 ชั่วโมงต่อวันเป็นเวลา 365 วัน ความสิ้นเปลืองพลังงานที่แท้จริงจะขึ้นอยู่กับการใช้จอ LCD
- *6 กำลังไฟในโหมดพร้อมใช้งานถึงค่าที่ระบุหลังจากจอ LCD ทำกระบวนการภายในที่จำเป็นเสร็จสิ้นแล้ว
- *7 ความสิ้นเปลืองพลังงานในโหมดพร้อมใช้งานจะเพิ่มขึ้นของจอ LCD เชื่อมต่อกับเครือข่าย

หมายเหตุ

- อุปกรณ์เสริมที่สามารถหาซื้อได้ขึ้นอยู่กับประเทศ/ภูมิภาค/รุ่นจอ LCD/การมีสินค้าในคลัง
- แบบและข้อมูลจำเพาะอาจเปลี่ยนแปลงได้โดยไม่แจ้งให้ทราบล่วงหน้า
- ค่าแนะนำบางอย่างบนหน้าจออาจไม่สามารถใช้ได้กับรุ่นจอ LCD ของคุณ

ข้อมูลเกี่ยวกับเครื่องหมายการค้า

- คำว่า HDMI และ HDMI High-Definition Multimedia Interface รวมทั้งโลโก้ HDMI เป็นเครื่องหมายการค้า หรือเครื่องหมายการค้าจดทะเบียนของ HDMI Licensing Administrator, Inc. ในประเทศสหรัฐอเมริกาและประเทศอื่น ๆ
- Dolby, Dolby Vision, Dolby Atmos, Dolby Audio และ สัญลักษณ์รูปตัว D สองตัวเป็นเครื่องหมายการค้าของ Dolby Laboratories ผลิตภัณฑ์การอนุญาตจาก Dolby Laboratories เอกสารลับห้ามเผยแพร่ ลิขสิทธิ์ © 2012-2018 Dolby Laboratories สงวนลิขสิทธิ์
- Vewd® Core. Copyright 1995-2020 Vewd Software AS. All rights reserved.
- Google, Google Play, Chromecast, YouTube, Android TV ตลอดจนเครื่องหมายลงทะเบียนและโลโก้อื่น ๆ ที่เกี่ยวข้อง เป็นเครื่องหมายการค้าของ Google LLC.
- Wi-Fi®, Wi-Fi Alliance® และ Wi-Fi Direct® เป็นเครื่องหมายการค้าจดทะเบียนของ Wi-Fi Alliance
- โลโก้ Wi-Fi CERTIFIED™ เป็นเครื่องหมายรับรองของ Wi-Fi Alliance
- สำหรับลิขสิทธิ์ของ DTS ดูได้ที่ <http://patents.dts.com> ผลิตภัณฑ์ไปอนุญาตจาก DTS, Inc. DTS, สัญลักษณ์, DTS และสัญลักษณ์ที่อยู่ด้วยกัน และ Digital Surround เป็นเครื่องหมายการค้าจดทะเบียนหรือเครื่องหมายการค้าของ DTS, Inc. ในสหรัฐอเมริกาและ/หรือประเทศอื่น ๆ © DTS, Inc. สงวนลิขสิทธิ์
- สัญลักษณ์และเครื่องหมายคำว่า Bluetooth® เป็นเครื่องหมายการค้าจดทะเบียนซึ่งบริษัท Bluetooth SIG, Inc. เป็นเจ้าของ Sony Corporation นำสัญลักษณ์ดังกล่าวมาใช้ภายใต้ใบอนุญาต เครื่องหมายการค้าและชื่อทางการค้าอื่น เป็นของเจ้าของดังกล่าว
- TUXERA เป็นเครื่องหมายการค้าจดทะเบียนของ Tuxera Inc. ในสหรัฐอเมริกาและประเทศอื่น ๆ
- เครื่องหมายการค้าอื่นทั้งหมดเป็นทรัพย์สินของเจ้าของดังกล่าว

Daftar Isi

Informasi Keselamatan	2
Diagram Koneksi	4
Remote Control dan Monitor LCD	6
Pengaturan	7
Mode Pro	7
Pengaturan yang disarankan	8
Fungsi kontrol	9
RS-232C	9
IP	10
Lampiran	12
Perangkat lunak yang diperluas	12
Pemasangan Monitor LCD di Dinding	13
Pemecahan Masalah	15
Spesifikasi	15

Tentang Manual

Monitor LCD ini dilengkapi dengan manual berikut. Harap simpan manual untuk referensi di masa mendatang.

Panduan Penyetelan

- Pemasangan dan penyetelan Monitor LCD.

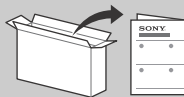

Panduan Referensi (manual ini) / Dokumentasi Keselamatan

- Informasi keselamatan, remote control, pemecahan masalah, pemasangan di dinding, spesifikasi, dsb.



Bantuan

Temukan pemecahan masalah lain dan informasi berguna lainnya secara langsung dari Monitor LCD Anda. Tekan **HELP** di remote control untuk menampilkan daftar topik.



PENTING - Baca Perjanjian Lisensi Perangkat Lunak Pengguna Akhir sebelum menggunakan produk Sony Anda. Dengan menggunakan produk berarti Anda menerima Perjanjian Lisensi Perangkat Lunak Pengguna Akhir. Perjanjian lisensi perangkat lunak antara Anda dan Sony tersedia secara online di situs web Sony (<http://www.sony.net/tv-software-licenses/>) atau di layar produk Anda. Buka [Setelan] → [Referensi Perangkat] → [Tentang] → [Informasi hukum] → [Pemberitahuan dan lisensi].

Catatan

- Sebelum mengoperasikan Monitor LCD, baca "Informasi Keselamatan".
- Baca dokumen keselamatan yang disertakan untuk informasi keselamatan tambahan.
- Petunjuk untuk "Pemasangan Monitor LCD di Dinding" disediakan di dalam petunjuk penggunaan Monitor LCD ini.
- Gambar dan ilustrasi yang digunakan dalam Panduan Penyetelan dan buku petunjuk ini hanyalah untuk referensi saja dan bisa berbeda dari produk yang sebenarnya.

Lokasi label identifikasi

Label untuk No. Model Monitor LCD dan rating Catu Daya ada di bagian belakang Monitor LCD.

Petunjuk Pemeliharaan

Informasi Keselamatan

Pemasangan/Penyetelan

Pasang dan gunakan Monitor LCD menurut petunjuk di bawah ini untuk menghindari risiko kebakaran, sengatan listrik atau kerusakan dan/atau cedera.

Pemasangan

- Monitor LCD harus dipasang di dekat stopkontak (stopkontak listrik) yang mudah diakses.
- Tempatkan Monitor LCD di atas permukaan yang datar dan stabil agar tidak jatuh dan menyebabkan cedera pada orang atau kerusakan pada benda.
- Pasang Monitor LCD di tempat di mana Monitor LCD tidak dapat tertarik, terdorong, atau tertabrak hingga jatuh.
- Pasang Monitor LCD sehingga penyangga tidak menonjol keluar dari penyangga Monitor LCD (tidak disertakan). Jika Penyangga Di Atas Meja menonjol keluar dari penyangga Monitor LCD, akan mengakibatkan Monitor LCD terjatuh, dan mengakibatkan luka atau kerusakan pada Monitor LCD.

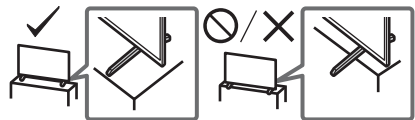

Mengangkut

- Sebelum mengangkat Monitor LCD, lepaskan semua kabel.
- Diperlukan dua orang atau lebih (tiga orang atau lebih untuk FW-85BZ40H) untuk mengangkat Monitor LCD yang besar.
- Ketika mengangkat Monitor LCD dengan tangan, pegang seperti yang ditunjukkan di bawah ini. Jangan tekan panel LCD dan bingkai di sekeliling layar.

FW-85BZ40H

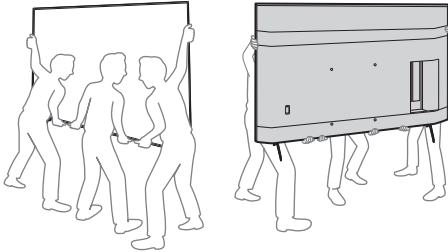

FW-75BZ40H / 65BZ40H / 55BZ40H

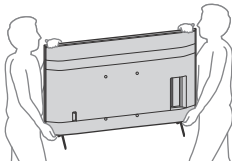

- Ketika mengangkat Monitor LCD, jaga agar Monitor LCD tidak terkena guncangan atau getaran yang berlebihan.
- Ketika mengangkat Monitor LCD atau memperbaikinya atau ketika memindahkannya, kemas menggunakan kardus dan materi pengemasan aslinya.

Agar tidak terjatuh

(Model yang disertai kit sabuk penyangga)

Lihat Panduan Penyetelan di atas bantalan.

Sekrup kayu yang disertakan hanya untuk memasang benda padat yang terbuat dari kayu.

(Kecuali model yang disertai kit sabuk penyangga)

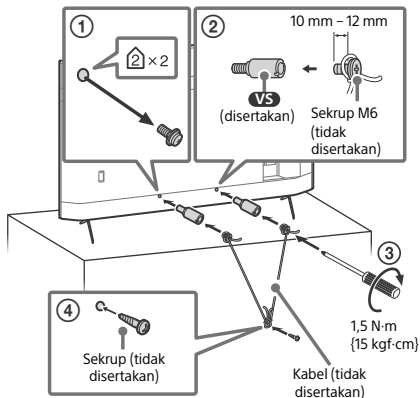
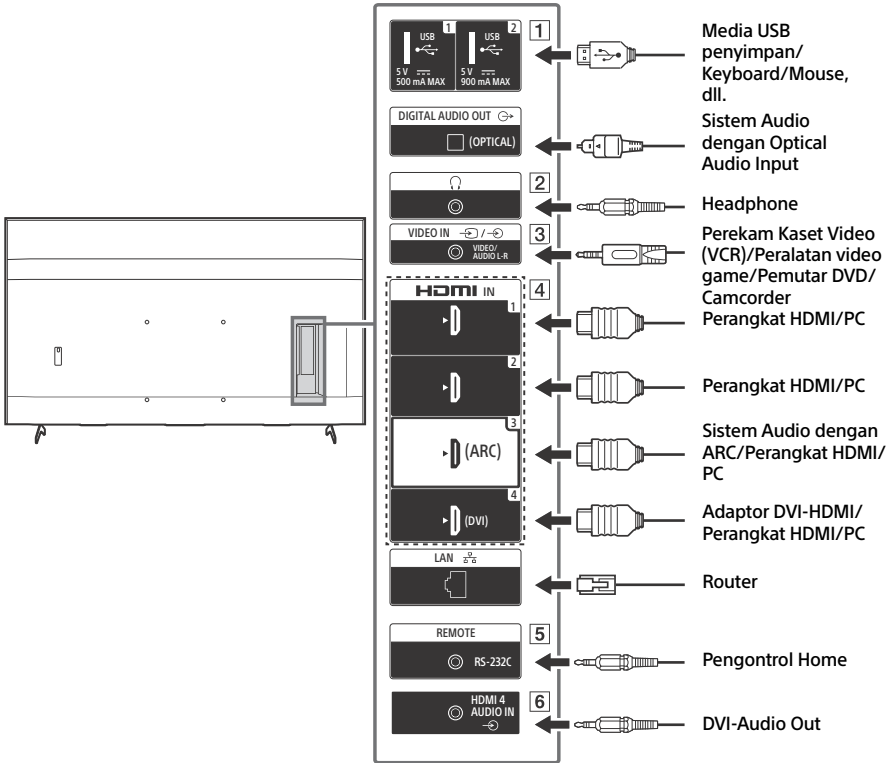

Diagram Koneksi



1 **USB 1, USB 2**

- Menyambungkan perangkat USB besar dapat mengganggu perangkat lain yang tersambung di sebelahnya.

2 **(Headphone)**

- Mendukung mini jack stereo 3 polaritas saja.
- Anda tidak bisa mengeluarkan suara dari headphone dan pengeras suara Monitor LCD secara bersamaan.

3 **VIDEO IN**

- Untuk sambungan komposit, gunakan Kabel Ekstensi Analog (tidak disertakan).

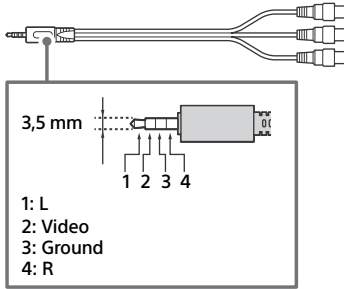

4 **HDMI IN 1/2/3/4**

- HDMI interface dapat mentransfer audio dan video digital dengan satu kabel.
- Jika perangkat dilengkapi jack (stopkontak) DVI, sambungkan perangkat ke HDMI IN 4 melalui antarmuka adaptor DVI - HDMI (tidak disertakan), dan sambungkan jack output audio perangkat ke HDMI 4 AUDIO IN.

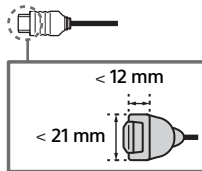

- **HDMI IN 3 ARC (Audio Return Channel)**
Sambungkan sistem audio ke HDMI IN 3 untuk melewati audio Monitor LCD sistem audio Anda. Sistem audio yang mendukung HDMI ARC dapat mengirimkan video ke Monitor LCD dan menerima audio dari Monitor LCD lewat kabel HDMI yang sama. Jika sistem audio Anda tidak mendukung HDMI ARC, sambungan tambahan dengan DIGITAL AUDIO OUT (OPTICAL) diperlukan.

5 **REMOTE RS-232C**

- Terminal untuk komunikasi seri. Untuk rinciannya, lihat "Fungsi kontrol".

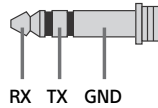

6 **HDMI 4 AUDIO IN**

- Jika perangkat dilengkapi jack (stopkontak) DVI, sambungkan perangkat ke HDMI IN 4 melalui antarmuka adaptor DVI - HDMI (tidak disertakan), dan sambungkan jack output audio perangkat ke HDMI 4 AUDIO IN.

Remote Control dan Monitor LCD

Bentuk remote control, letak, ketersediaan, dan fungsi tombol-tombol remote control mungkin berbeda-beda, tergantung pada kawasan/negara/model Monitor LCD Anda.

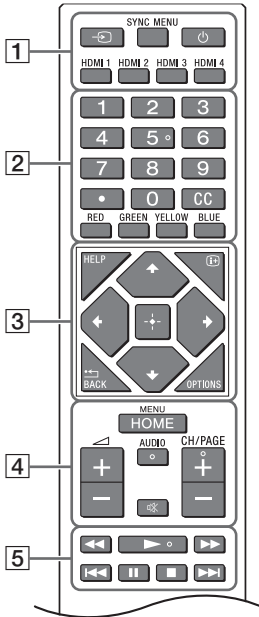

- 1** **(Pilih input):** Menampilkan dan memilih sumber input, dll.
SYNC MENU: Menampilkan menu BRAVIA Sync.
(Monitor siaga)
HDMI 1/2/3/4
- 2** **Tombol nomor**
(titik)
CC
Tombol warna
- 3** **HELP:** Menampilkan menu Bantuan.
(Tampilan layar): Menampilkan informasi.
/BACK
OPTIONS: Menampilkan daftar fungsi yang dapat digunakan pada saat itu.

(Navigasi D-Pad): Navigasi dan pilihan menu di layar.

- 4** **HOME/MENU**
+/- (Volume)
AUDIO: Pilih suara sumber multibahasa atau suara ganda (tergantung pada sumber program).
(Diam)*
CH/PAGE +/-
- 5**

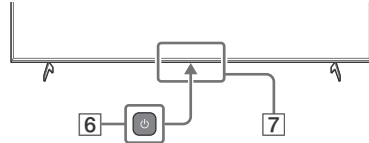

- 6** **(Daya)**
- 7** **Sensor Remote Control / Sensor cahaya / LED**

* Pintasan aksesibilitas tersedia dengan menekan dan menahan tombol (Diam).

Pengaturan

Mode Pro

Di dalam [Mode Pro], Anda dapat menggunakan berbagai fungsi yang nyaman untuk penggunaan profesional. Di sini, kami memperkenalkan cara mengubah ke [Mode Pro] dan fungsi-fungsi [Mode Pro] yang umum.

Mode Pro

Mode Normal: Ini adalah mode bawaan. Fungsi [Mode Pro] tidak tersedia di dalam mode ini.

Mode pengaturan Pro: Mode ini memungkinkan Anda untuk mengatur berbagai pengaturan fungsi [Mode Pro].

Mode Pro: Ini adalah mode pengoperasian untuk penggunaan profesional di mana Anda dapat menggunakan fungsi [Mode Pro].

Cara mengubah mode



Ketika Monitor berada di dalam mode Normal dan mode pengaturan Pro

- Buka [Awal (Menu)] → [Aplikasi] → [Alat mode Pro], lalu pilih mode yang ingin Anda ubah.

Ketika Monitor berada di dalam mode Pro

- Tekan tombol aktivasi yang dijelaskan di bawah ini di remote control untuk berada dalam interval satu detik.

Setelah Monitor dimulai ulang, mode berubah ke [Mode pengaturan Pro].

Tombol aktivasi:  (Tampilan layar) /  (Diam) /  +/- (Volume +) / **HOME/MENU**

*Pada awalnya, Anda tidak dapat mengubah mode dari [Alat mode Pro] di dalam [Mode Pro]. Jika Anda ingin mengubah mode dari [Alat mode Pro], buka [Pengaturan Pro] → [Batasan fungsi] → [Aplikasi] dan ubah [Alat mode Pro] ke [Aktifkan] di [Mode pengaturan Pro].

Pendahuluan untuk fungsi mode Pro

Di dalam [Mode Pro], Anda dapat menggunakan berbagai fungsi yang nyaman. Fungsi [Mode Pro] yang umum diperkenalkan di bawah ini.

–Mengatur operasi Monitor ketika menyalakan daya listrik

Anda dapat mengatur operasi Monitor ketika mencabut steker daya listrik kemudian mencolokkannya lagi.

–Tampilan optimal layar input PC

Layar menampilkan layar input PC dengan ukuran optimal menurut format PC.

–Pengontrolan catu daya dan peralihan input otomatis dengan deteksi sinyal HDMI

Jika Anda menyalakan Monitor ketika perangkat HDMI tersambung, Anda dapat mengubah ke input HDMI tersambung secara otomatis.

–Pengaturan menu tampilan ketika tombol HOME/MENU ditekan

Anda dapat memilih menu yang ditampilkan ketika menekan tombol **HOME/MENU** di remote control.

–Penentuan sumber input awal ketika memulai Monitor

Anda dapat menentukan sumber input awal ketika memulai Monitor.

–Kunci mode Pro

Anda dapat melindungi pengaturan [Mode Pro] dengan menggunakan PIN.

–Pengaturan volume awal/maksimal

Anda dapat mengatur volume awal dan volume maksimal Monitor.

–Pembatasan operasi Monitor di remote control

Anda dapat membatasi operasi Monitor menggunakan remote control.

–Pembatasan input eksternal

Anda dapat membatasi penggunaan input eksternal.

–Pembatasan penggunaan aplikasi

Anda dapat membatasi penggunaan aplikasi Monitor.

Cara mengatur fungsi-fungsi mode Pro

Buka [Awal (Menu)] → [Setelan] → [Pengaturan Pro] ketika Monitor berada di dalam [Mode pengaturan Pro].*

*Berbeda-beda, tergantung pada versi OS.

Pengaturan yang disarankan

Bagian ini memperkenalkan pengaturan yang disarankan ketika menggunakan Monitor untuk penggunaan profesional.

Mengatur fitur ECO

1 Buka [Setelan] → [Preferensi Perangkat] → [Daya].

- Atur [Standby TV idle] ke [Off].

Mengatur fitur IP

2 Buka [Setelan] → [Jaringan & Internet] → [Konfigurasi jaringan rumah] → [Kontrol IP].

- Atur [Otentikasi] ke [Normal dan Kunci Pra-Bagi].
- Atur [Kontrol IP Sederhana] ke [On].

Download Perangkat Lunak Otomatis

3 Buka [Setelan] → [Preferensi Perangkat] → [Tentang] → [Pembaruan Perangkat Lunak Sistem].

- Atur [Periksa pembaruan secara otomatis] ke [Off].

Pengaturan gambar

4 Buka [Setelan] → [Tampilan & Suara] → [Gambar].

- Atur [Sensor Cahaya] ke [Off].
- Pilih [Mode Gambar] menurut penggunaan.

[Vivid]: Ketika menggunakan tampilan sinyal digital

[Atur Sendiri]: Ketika menampilkan gambar asli apa adanya

[Grafis]: Ketika menampilkan layar PC

Mengatur nilai [Mode Gambar]

Berikut adalah nilai awal setiap item pengaturan [Mode Gambar].

Item	[Mode Gambar]			
	[Vivid]	[Standar]	[Atur Sendiri]*	[Grafis]*
[Kecerahan]	Maksimal (50)	40	40	40
[Warna]	60	60	50	50
[Kontras]	Maksimal (100)	90	90	90

*Karena Monitor merespons lebih cepat di dalam mode [Grafis] daripada di dalam mode [Atur Sendiri], Monitor dapat menampilkan gerakan mouse dengan mulus ketika mengoperasikan layar PC di dalam mode [Grafis].

Catatan

Setiap nilai pengaturan dapat berubah tanpa pemberitahuan terlebih dahulu.

Fungsi kontrol

RS-232C

Anda dapat mengontrol Monitor dari layanan eksternal lewat RS-232C. Sambungan RS-232C dijelaskan secara singkat di halaman ini.

Antarmuka

Buat sambungan RS-232C ke Monitor dengan menggunakan steker mini stereo ukuran 3,5 mm.

Steker mini stereo ukuran 3,5 mm

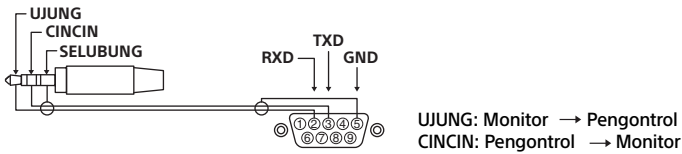

Pengaturan sambungan

Ketika membuat sambungan RS-232C, buat pengaturan sambungan seperti di bawah ini.

Laju baud	9.600 bps
Data	8 bit
Paritas	Tidak Ada
Bit mulai	1 bit
Bit berhenti	1 bit
Kontrol aliran	Tidak Ada

Format data

Kami memperkenalkan format data untuk komunikasi RS-232C di bawah ini.

(a) Permintaan dari pengontrol ke Monitor

No.	Item	Nilai	
1	Judul	0x8C	: Kontrol
2	Kategori	0x00	(tetap)
3	Fungsi	0xFF	
4	Panjang	0xFF	(=Data X+1 byte)
5	Data 1	0xFF	
:	:	0xFF	
:	:	0xFF	
X+4	Data X	0xFF	
X+5	Check Sum	0xFF	

(b) Respons dari Monitor ke pengontrol

No.	Item	Nilai	
1	Judul	0x70	Jawaban
2	Jawaban	0x00	Selesai (Akhir Normal)
		0x01	: Batas Terlampaui (Akhir Tidak Normal-Melebihi nilai maksimal)
		0x02	: Batas Terlampaui (Akhir Tidak Normal-Melebihi nilai minimal)
		0x03	: Perintah Dibatalkan (Akhir tidak normal)
		0x04	: Kesalahan Penguraian (Kesalahan Format Data)
3	Check Sum	0xXX	

Contoh perintah

Contoh perintah komunikasi RS-232C dijelaskan di bawah ini.

Kontrol	Kepala	Kategori	Fungsi	Panjang	Data 1	Data X	Checksum
Daya hidup/mati	0x8C	0x00	0x00	0x02	0x00 (nonaktif)	-	0x8E
					0x01 (hidup)	-	0x8F
Pilihan input HDMI	0x8C	0x00	0x02	0x03	0x04 (HDMI)	0x01 (#1)	0x96
						0x02 (#2)	0x97
						0x03 (#3)	0x98
						0x04 (#4)	0x99

Untuk rincian lebih lanjut mengenai RS-232C, hubungi staf penjualan.

IP

Anda dapat mengontrol Monitor lewat IP dari aplikasi Android/HTML5 di Monitor atau di perangkat eksternal. Anda dapat mengelola dan memantau informasi input/daya, memulai dan menghentikan aplikasi, mengontrol tampilan seperti sumber input dan volume. Anda juga dapat membatasi perintah dengan fungsi otentikasi.

Protokol IP yang didukung

Nama protokol	Lapisan	Format	Otentikasi	Penjelasan
Web API	HTTP	JSON-RPC	Ya	API yang tujuannya adalah mengontrol perangkat.
IRCCIP	HTTP	SOAP	Ya	Kontrol Infra Merah Kompatibel di Protokol Internet. Teknologi dan format untuk mengirimkan perintah remote control lewat Internet.
SSIP	TCP	Byte stream	Tidak Berlaku	Hanya fungsi-fungsi umum yang didukung.

Pengaturan Monitor

Ketika menggunakan [Kontrol IP], atur Monitor seperti berikut ini terlebih dulu.

Buka [Setelan] → [Jaringan & Internet] → [Konfigurasi jaringan rumah] → [Kontrol IP].

- Atur [Otentikasi] ke [Normal dan Kunci Pra-Bagi].
- Atur [Kunci Pra-Bagi].

Contoh permintaan HTTP dan respons untuk Web API

Berikut adalah contoh permintaan dan respons untuk mendapatkan status daya ke Monitor (alamat IP: 192.168.0.1 Kunci Pra-Bagi "1234").

URL

`http://192.168.0.1/sony/system`

Permintaan

```
POST /sony/system HTTP/1.1
Host: 192.168.0.1
Content-Type: application/json; charset=UTF-8
Content-Length: 70
X-Auth-PSK: 1234

{"method": "getPowerStatus", "params": [], "id": 50, "version": "1.0"}
```

Respons

```
HTTP/1.1 200 OK
Content-Type: application/json; charset=UTF-8
Content-Length: 44

{"result": [{"status": "active"}], "id": 50}
```

Untuk rincian lebih lanjut mengenai [Kontrol IP], hubungi staf penjualan.

Lampiran

Perangkat lunak yang diperluas

Anda dapat menggunakan Monitor dengan lebih nyaman bila menggunakan perangkat lunak yang diperluas. Halaman ini memperkenalkan contoh perangkat lunak yang diperluas. Untuk rincian lebih lanjut, hubungi staf penjualan.

Perangkat lunak untuk Monitor kantor

Memberikan fungsi-fungsi yang nyaman untuk penggunaan Monitor sebagai Monitor kantor yang disambungkan ke PC di ruang rapat atau semacamnya.

Contoh fungsi:

- Manajemen daya/fungsi pemantauan catu daya.
- Fungsi papan putih.
- Sistem dikaitkan dengan sistem pemesanan ruang rapat (Mendukung tabel pemesanan Microsoft Exchange Server, Gsuite).
- Timer presentasi.
- Anda dapat mengubah input atau menghidupkan/mematikan daya tanpa remote control.

Perangkat lunak untuk sinyal digital

Ketika menggunakan Monitor sebagai tampilan sinyal digital, perangkat lunak memberikan fungsi-fungsi yang nyaman.

Contoh fungsi:

- Fungsi manajemen distribusi sinyal digital ke lebih dari satu Monitor lewat jaringan.
- Fungsi pemutaran sinyal yang mudah dengan memori USB.
- Fungsi manajemen daftar pemutaran dan konten.
- Pengaturan jadwal pengiriman fleksibel menurut jam dan hari.

Pemasangan Monitor LCD di Dinding

Menggunakan Braket Penyangga Dinding opsional (SU-WL850, SU-WL500 atau SU-WL450)* (tidak disertakan)

Untuk konsumen:

Untuk perlindungan terhadap produk dan alasan keamanan, Sony sangat merekomendasikan pemasangan Monitor LCD dilakukan oleh dealer Sony atau kontraktor berlisensi. Jangan menempatkan sendiri.

Untuk dealer Sony dan kontraktor:

Berikan perhatian khusus pada keamanan saat melakukan pemasangan, perawatan periodik dan pemeriksaan produk ini.

Informasi Pemasangan Braket Penyangga Dinding

Petunjuk penggunaan Monitor LCD ini hanya menyediakan tahapan persiapan Monitor LCD untuk pemasangan Dinding sebelum dipasang di dinding. Untuk petunjuk mengenai pemasangan Braket Penyangga Dinding, lihat Informasi Pemasangan (Braket Penyangga Dinding) di halaman produk untuk model Monitor LCD.

<https://www.sony-asia.com/support>

Menyiapkan Pemasangan Penyangga Dinding

Pastikan Anda menyertakan Penyangga di Atas Meja sebelum memasang Monitor LCD ke dinding dengan mengacu pada Panduan Penyetelan.

- Siapkan Monitor LCD untuk Braket Penyangga Dinding sebelum membuat koneksi kabel.
- Ikuti panduan petunjuk yang diberikan bersama dengan Braket Penyangga Dinding untuk model Anda. Keahlian yang cukup diperlukan dalam pemasangan Monitor LCD ini, terutama untuk menentukan kekuatan dinding dalam menahan berat Monitor LCD.
- Pastikan untuk mempercayakan pemasangannya ke dealer Sony atau kontraktor berlisensi dan perhatikan aspek keamanan saat pemasangan. Sony tidak bertanggung jawab atas segala kerusakan atau cedera yang disebabkan karena penanganan yang tidak benar atau akibat instalasi yang tidak tepat.

- Sekrup untuk Braket Penyangga Dinding tidak disediakan.
- Hanya personil yang memenuhi kualifikasi yang boleh melakukan pemasangan di dinding.
- Untuk alasan keselamatan, kami sangat menyarankan Anda menggunakan aksesoris Sony, termasuk:
 - Braket Penyangga Dinding SU-WL850
 - Braket Penyangga Dinding SU-WL500
 - Braket Penyangga Dinding SU-WL450
- Pastikan Anda menggunakan sekrup yang disertakan dengan Braket Penyangga Dinding ketika memasang Braket Penyangga Dinding ke Monitor LCD. Sekrup yang disertakan dirancang seperti yang ditunjukkan oleh ilustrasi ketika diukur dari permukaan pemasangan Braket Penyangga Dinding. Diameter dan panjang sekrup berbeda-beda tergantung pada model Braket Penyangga Dinding. Penggunaan sekrup yang lain daripada yang disertakan dapat mengakibatkan kerusakan internal pada Monitor LCD atau menyebabkan Monitor LCD terjatuh, dll.

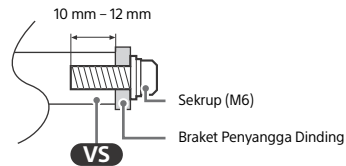

- Pastikan untuk menyimpan sekrup yang tidak digunakan dan Penyangga di Atas Meja di tempat yang aman sampai Anda siap untuk memasang Penyangga di Atas Meja. Jauhkan sekrup dari anak kecil.

* Hanya untuk kawasan/negara/model Monitor LCD tertentu.

1 Lepaskan sekrup dari bagian belakang Monitor LCD.

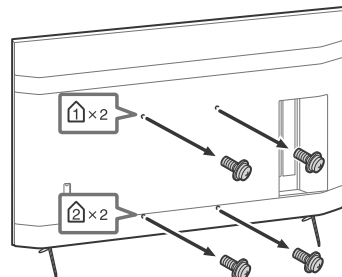

- 2** Pasang Perangkat Tambahan Penyangga Dinding (disertakan bersama Monitor LCD) ke bagian belakang Monitor LCD (agar sejajar dengan dinding).

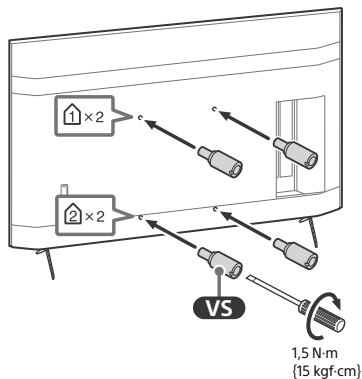

Catatan

- Jika menggunakan obeng listrik, setel torsinya sekitar 1,5 N-m (15 kgf-cm).
- Pastikan untuk mengencangkan Perangkat Tambahan Penyangga Dinding saat memasangnya Monitor LCD. Gunakan hanya obeng minus untuk memasang Perangkat Tambahan Penyangga Dinding. Penggunaan alat lain dapat menyebabkan pengencangan yang berlebihan pada Perangkat Tambahan Penyangga Dinding dan Monitor LCD.

Melepas Penyangga di Atas Meja dari Monitor LCD

- 1** Lepaskan sisi Penyangga Di Atas Meja satu per satu. Pegang dengan erat Penyangga Di Atas Meja dengan kedua tangan sementara orang lain mengangkat Monitor LCD.

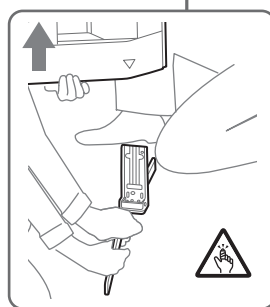
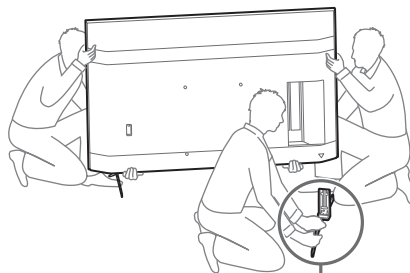

- 2** Ulangi langkah sebelumnya dan lepaskan sisi lain Penyangga Di Atas Meja.

Catatan

- Diperlukan tiga orang atau lebih untuk melepas Penyangga Di Atas Meja.
- Waspadalah agar tidak menggunakan tenaga yang berlebihan saat melepas Penyangga Di Atas Meja dari Monitor LCD karena ini dapat membuat Monitor LCD terjatuh dan menyebabkan cedera pada orang atau kerusakan fisik pada Monitor LCD.
- Berhati-hatilah saat menangani Penyangga Di Atas Meja untuk mencegah kerusakan Monitor LCD.
- Waspadalah ketika mengangkat Monitor LCD karena Penyangga Di Atas Meja tidak terpasang, Penyangga Di Atas Meja bisa terjatuh dan menyebabkan luka.
- Berhati-hatilah ketika melepaskan Penyangga Di Atas Meja dari Monitor LCD untuk mencegahnya terjatuh dan merusak permukaan tempat Monitor LCD ditempatkan.

Pemecahan Masalah

Pemecahan masalah umum untuk masalah seperti: layar gelap, tidak ada suara, gambar yang membeku, Monitor LCD tidak merespons, atau jaringan hilang, lakukan langkah-langkah berikut.

- 1 Mulai ulang Monitor LCD Anda dengan menekan tombol daya pada remote control selama sekitar lima detik. Monitor LCD akan dimulai ulang. Jika Monitor LCD tidak pulih, coba putus daya listrik kabel daya listrik (kabel listrik). Kemudian tekan tombol daya pada Monitor LCD, lalu lepaskan. Tunggu dua menit, lalu colokkan kabel daya listrik (kabel listrik).
- 2 Lihat menu Bantuan dengan menekan **HELP** di remote control.
- 3 Hubungkan Monitor LCD ke Internet dan lakukan pembaruan perangkat lunak. Sony menyarankan agar Anda memperbarui perangkat lunak Monitor LCD Anda secara berkala. Pembaruan perangkat lunak menyediakan fitur baru dan peningkatan kinerja.

Saat Anda mencolokkan kabel Monitor LCD, Monitor LCD mungkin tidak menyala beberapa saat meskipun Anda menekan tombol daya pada remote control atau Monitor LCD.

Perlu waktu untuk memulai sistem. Tunggulah sekitar satu menit, lalu nyalakan lagi.

Remote tidak berfungsi.

- Ganti baterai.

Spesifikasi

Sistem

Sistem panel: Panel LCD (Liquid Crystal Display), LED backlight

Keluaran suara: 10 Watt + 10 Watt

Teknologi nirkabel

Protokol IEEE 802.11a/b/g/n/ac

Bluetooth® Versi 4.2

Jack Input/Output

↔/↔ VIDEO IN

Input Video/Audio (jack mini)

HDMI IN 1/2/3/4 (mendukung resolusi 4K, kompatibel dengan HDCP 2.3)

Video:

4096 × 2160p (50, 60 Hz)^{*1*2}, 4096 × 2160p (24 Hz)^{*1}, 3840 × 2160p (50, 60 Hz)^{*2}, 3840 × 2160p (24, 25, 30 Hz), 1080p (30, 50, 60, 100, 120 Hz), 1080/24p, 1080i (50, 60 Hz), 720p (30, 50, 60 Hz), 720/24p, 576p, 480p, PC Formats

Audio:

PCM linear saluran 5,1: 32/44,1/48/88,2/96/176,4/192 kHz 16/20/24 bit, Dolby Audio, Dolby Atmos, DTS

ARC (Audio Return Channel) (Hanya HDMI IN 3)^{*3}

Dua saluran linear PCM: 48 kHz 16 bit, Dolby Audio, Dolby Atmos, DTS

↔ DIGITAL AUDIO OUT (OPTICAL)

Jack Digital optikal (Dua saluran linear PCM: 48 kHz 16 bit, Dolby Audio, DTS)

🎧 HDMI 4 AUDIO IN

Input audio analog (Stereo mini jack)

🎧 (Stereo mini jack)

Headphone

🔌 1, 🔌 2

Port USB 1 mendukung USB Kecepatan Tinggi (USB 2.0)

Port USB 2 mendukung USB Kecepatan Super (USB 3.1 Gen 1)

🌐 LAN

Konektor 10BASE-T/100BASE-TX (Tergantung lingkungan pengoperasian jaringan, kecepatan koneksi dapat berbeda. Rata-rata komunikasi dan kualitas komunikasi tidak dijamin.)

REMOTE

RS-232C, jack mini

Jack ini untuk menerima sinyal kontrol eksternal.

Listrik dan lain-lain

Kebutuhan listrik

110 Volt AC, 60 Hz (khusus Taiwan)
220 Volt – 240 Volt AC, 50/60 Hz (Kecuali Taiwan)

Kelas Hemat Energi*4

(Untuk Mesir saja)

FW-85BZ40H: C

FW-75BZ40H: C

FW-65BZ40H: C

FW-55BZ40H: C

Ukuran layar (diukur diagonal) (perkiraan)

FW-85BZ40H: 85 inci / 214,8 cm

FW-75BZ40H: 75 inci / 189,3 cm

FW-65BZ40H: 65 inci / 163,9 cm

FW-55BZ40H: 55 inci / 138,8 cm

Konsumsi daya

Terdapat di bagian belakang Monitor LCD

Konsumsi daya*4

Dalam mode [Standar]

(Untuk Mesir saja)

FW-85BZ40H: 221,3 Watt

FW-75BZ40H: 179,6 Watt

FW-65BZ40H: 141,2 Watt

FW-55BZ40H: 112,9 Watt

Dalam mode [Vivid]

FW-85BZ40H: 318 Watt

FW-75BZ40H: 277 Watt

FW-65BZ40H: 214 Watt

FW-55BZ40H: 173 Watt

Konsumsi energi tahunan*4

(Untuk Mesir saja)*5

FW-85BZ40H: 647 kWh per tahun

FW-75BZ40H: 525 kWh per tahun

FW-65BZ40H: 413 kWh per tahun

FW-55BZ40H: 330 kWh per tahun

Konsumsi daya saat siaga*4*6*7

0,50 Watt

Resolusi layar

3.840 titik (horisontal) × 2.160 line (vertikal)

Rating Output

USB 1

5 Volt \pm , 500 mA MAX

USB 2

5 Volt \pm , 900 mA MAX

Dimensi (Perkiraan) (p × l × t) (mm)

dengan penyangga (tanpa penyangga)

FW-85BZ40H: 1.899 × 1.162 × 441 (1.899 × 1.089 × 72)

FW-75BZ40H: 1.674 × 1.034 × 410 (1.674 × 961 × 71)

FW-65BZ40H: 1.450 × 903 × 338 (1.450 × 833 × 70)

FW-55BZ40H: 1.231 × 780 × 338 (1.231 × 710 × 70)

Berat (perkiraan) (kg)

dengan penyangga (tanpa penyangga)

FW-85BZ40H: 47,7 (45,8)

FW-75BZ40H: 34,4 (32,9)

FW-65BZ40H: 23,2 (22,2)

FW-55BZ40H: 17,5 (16,5)

Lain-lain

Aksesoris opsional

Braket Penyangga Dinding: SU-WL850

(hanya FW-75BZ40H / 65BZ40H / 55BZ40H)

Braket Penyangga Dinding: SU-WL500

Braket Penyangga Dinding: SU-WL450

Kamera dan Unit Mikrofon: FWA-CE100

Suhu pengoperasian: 0 °C – 40 °C

*1 Saat 4096 × 2160p diinput dan [Mode Lebar] disetel ke [Normal], resolusi ditampilkan sebagai 3840 × 2160p. Untuk menampilkan 4096 × 2160p, setel pengaturan [Mode Lebar] ke [Penuh 1] atau [Penuh 2].

*2 Untuk mendukung 18 Gbps, setel [Format sinyal HDMI] ke [Format yang ditingkatkan].

*3 Sambungkan sistem audio ke HDMI IN 3 untuk melewati sistem audio Monitor LCD.

*4 Informasi ini untuk UE dan negara lain yang peraturan terkaitnya berdasarkan peraturan pelabelan energi UE.

*5 Konsumsi energi dalam satuan kWh per tahun, berdasarkan konsumsi daya Monitor LCD yang beroperasi 8 jam per hari selama 365 hari. Konsumsi energi yang sesungguhnya akan bergantung pada cara penggunaan Monitor LCD.

*6 Daya siaga yang disebutkan diperoleh setelah Monitor LCD selesai melakukan proses internal yang diperlukan.

*7 Konsumsi daya siaga akan meningkat ketika Monitor LCD Anda disambungkan ke jaringan.

Catatan

- Aksesoris opsional hanya tersedia tergantung pada negara/daerah/model Monitor LCD/stock.
- Desain dan spesifikasi dapat berubah tanpa pemberitahuan terlebih dahulu.
- Beberapa petunjuk di layar mungkin tidak berlaku untuk model Monitor LCD Anda.

Informasi merek dagang

- Istilah HDMI dan HDMI High-Definition Multimedia Interface dan Logo HDMI adalah merek dagang atau merek dagang terdaftar dari HDMI Licensing Administrator, Inc. di Amerika Serikat dan negara-negara lain.
- Dolby, Dolby Vision, Dolby Atmos, Dolby Audio, dan lambang D ganda adalah merek dagang Dolby Laboratories. Diproduksi berdasarkan lisensi dari Dolby Laboratories. Karya rahasia yang belum dipublikasikan. Hak cipta © 2012-2018 Dolby Laboratories. Hak cipta dilindungi undang-undang.
- Vewd® Core. Copyright 1995-2020 Vewd Software AS. All rights reserved.
- Google, Google Play, Chromecast, YouTube, Android TV dan merek serta logo lain yang terkait adalah merek dagang Google LLC.
- Wi-Fi®, Wi-Fi Alliance® dan Wi-Fi Direct® adalah merek dagang terdaftar dari Wi-Fi Alliance.
- Logo Wi-Fi CERTIFIED™ adalah merek sertifikasi dari Wi-Fi Alliance.
- Untuk paten DTS, kunjungi <http://patents.dts.com>. Diproduksi dengan lisensi dari DTS, Inc. DTS, Simbol, DTS dan Simbol bersama-sama, dan Digital Surround adalah merek dagang terdaftar atau merek dagang dari DTS, Inc. di Amerika Serikat dan/atau negara lain. © DTS, Inc. Hak cipta dilindungi undang-undang.
- Merek tulisan dan logo Bluetooth® adalah merek dagang terdaftar milik Bluetooth SIG, Inc. dan segala penggunaan merek tersebut oleh Sony Corporation berdasarkan lisensi. Merek dagang dan nama dagang lainnya adalah milik pemiliknya masing-masing.
- TUXERA adalah merek dagang terdaftar dari Tuxera Inc. di AS dan negara lainnya.
- Semua merek dagang lainnya adalah milik pemiliknya masing-masing.

Untuk alamat jaringan purna jual, silakan menghubungi Customer Information Center di :
(Kode Area) 1500 323.

Diimport oleh:

PT SONY INDONESIA
Gedung Wisma GKBI Lt. 23 Suite 2301
Jl. Jend Sudirman No. 28 Tanah Abang, Jakarta
Pusat
DKI Jakarta Raya - 10210

<http://www.sony.co.id>

كتلة (تقريبي) (كجم)

مع حامل أعلى الطاولة (بدون حامل أعلى الطاولة)
(45.8) 47.7:FW-85BZ40H
(32.9) 34.4:FW-75BZ40H
(22.2) 23.2:FW-65BZ40H
(16.5) 17.5:FW-55BZ40H

أخرى

ملحقات اختيارية

كثيفة التثبيت الجدارية: (بدون حامل أعلى الطاولة) / 65BZ40H / FW-75BZ40H SU-WL850
فقط 55BZ40H

كثيفة التثبيت الجدارية: SU-WL500

كثيفة التثبيت الجدارية: SU-WL450

الكاميرا ووحدة الميكروفون: FWA-CE100

درجة حرارة التشغيل: 0° م - 40° م

- 1* عند إدخال 2160p × 4096 بكسل، وتعيين [وضع عرض] على [عادي]، يتم العرض بدقة 2160p × 3840. لعرض 2160p × 4096، قم بتعيين [العداد] [وضع عرض] على [كامل 1] أو [كامل 2].
- 2* لدعم 18 جيغابت في الثانية، اضبط [تنسيق إشارة HDMI] على [التنسيق المُحسن].
- 3* قم بتوصيل نظام الصوت بمدخل 3 HDMI IN لتوجيه صوت شاشة LCD إلى نظام الصوت لديك.
- 4* المعلومات موجهة لبلدان الاتحاد الأوروبي وغيرها من البلدان التي يعتمد نظامها ذو الصلة على لوائح وضع علامات الطاقة التابعة للاتحاد الأوروبي.
- 5* يُحسب استهلاك الطاقة بالكيلو وات في الساعة سنويًا بناءً على استهلاك طاقة شاشة LCD التي تعمل 8 ساعات يوميًا لمدة 365 يومًا. يعتمد الاستهلاك الفعلي للطاقة على كيفية استخدام الشاشة LCD.
- 6* يتم الحصول على الطاقة الاحتياطية المحددة بعد أن تُنهي شاشة LCD العمليات الداخلية اللازمة.
- 7* يزداد استهلاك الطاقة الاحتياطية عندما تتصل شاشة LCD بالشبكة.

ملاحظة

- يعتمد توافر الملحقات الاختيارية على البلدان/الإقليم/موديل شاشة LCD/المخزون.
- يفضى التصميم والمواصفات الفنية للتغيير دون إخطار.
- بعض التعليمات التي تظهر على الشاشة قد لا تتوافق مع شاشة LCD الخاصة بك.

معلومات عن العلامات التجارية

- مصطلح HDMI High-Definition Multimedia Interface و HDMI وشعار HDMI علامات تجارية أو علامات تجارية مسجلة لشركة HDMI Licensing Administrator, Inc. في الولايات المتحدة الأمريكية ودول أخرى.
- إن Dolby Vision، Dolby Atmos، Dolby Audio، ورمز D المزودج تمثل علامات تجارية لمعامل Dolby. تم التصنيع بموجب ترخيص من معامل Dolby. أعمال سرية غير منشورة. حقوق الطبع والنشر © 2012-2018 لمعامل Dolby. جميع الحقوق محفوظة.
- Vewd® Core. Copyright 1995-2020
Vewd Software AS. All rights reserved.
- Android TV، YouTube، Chromecast، Google Play، Google والعلامات الأخرى ذات الصلة بالعلامات التجارية لشركة Google LLC.
- إن Wi-Fi® و Wi-Fi Alliance® و Wi-Fi Direct® علامات تجارية مسجلة تابعة لشركة Wi-Fi Alliance.
- شعار Wi-Fi CERTIFIED™ هو علامة اعتماد لتحالف Wi-Fi Alliance.

- للتعرف على براءات اختراع DTS، انظر <http://patents.dts.com> مصنع بموجب ترخيص من DTS, Inc. تُعد DTS والرمز و DTS والرمز مُعا و Digital Surround علامات تجارية مسجلة أو علامات تجارية لشركة DTS, Inc. في الولايات المتحدة و/أو بلدان أخرى. © DTS, Inc. جميع الحقوق محفوظة.
- علامة كلمة Bluetooth® والشعارات هي علامة تجارية مسجلة مملوكة لشركة Bluetooth SIG, Inc.، وأي استخدام لتلك العلامات بواسطة شركة Sony يخضع للترخيص.
- TUXERA هي علامة تجارية مسجلة تابعة لشركة Tuxera Inc.، ويقع مقرها في الولايات المتحدة وبلدان أخرى.
- جميع العلامات التجارية الأخرى هي ملك لأصحابها.

المواصفات الفنية

النظام

نظام اللوحة (الشاشة): لوحة LCD (عرض بلورية سائلة)، إضاءة خلفية LED
خروج الصوت: 10 واط + 10 واط
التقنية الاسلكية
بروتوكول IEEE 802.11a/b/g/n/ac
إصدار Bluetooth* 4.2

قوابس الإدخال/الإخراج

VIDEO IN (S-Video) / (Composite)
الدخل الفيديو/الصوتي (مقبس صغير)
HDMI IN 1/2/3/4 (دعم الدقة 4K، المتوافقة مع HDCP 2.3)
الفيديو:

4096 × 2160p (60 هرتز)^{2+1*}، 4096 × 2160p (24 هرتز)^{1*}،
3840 × 2160p (60، 50، 30 هرتز)^{2*}، 3840 × 2160p (24، 25،
30 هرتز)، 1080p (60، 50، 30، 120 هرتز)، 1080p (24p/1080،
1080i (60، 50 هرتز)، 720p (60، 50، 30 هرتز)، 24p/720، 576p،
480p، تنسيقات الكمبيوتر الشخصي

الصوتي:

5.1 خط المحطة تعديل كود النبضة PCM: 96/88.2/48/44.1/32
192/176.4 كيلوهرتز 24/20/16 بنات، Dolby Audio،
Dolby Atmos، DTS،
3* (Audio Return Channel) (HDMI IN 3 فقط)
اثنان من خط القناة، تعديل كود النبضة PCM: 48 كيلوهرتز 16 بنات،
Dolby Audio، DTS، Dolby Atmos

DIGITAL AUDIO OUT (OPTICAL) (S/PDIF)

المقبس البصري الرقمي (اثنان من خط القناة، تعديل كود النبضة PCM:
48 كيلوهرتز 16 بنات، Dolby Audio، DTS)

HDMI 4 AUDIO IN

مدخل الصوت التماثلي (مقبس صغير لنظام صوتي مجسم)

(مقبس صغير لنظام صوتي مجسم)

سجاعة الرأس

1، 2

منفذ 1 الخاص بـ USB يدعم السرعة العالية للـ (USB 2.0)

منفذ 2 الخاص بـ USB يدعم السرعة العالية للـ (USB 3.1 Gen 1)

LAN

موصول 10BASE-T/100BASE-TX (تبعاً لبيئة التشغيل للشبكة، قد
تختلف سرعة التوصيل، وبالتالي يكون معدل الاتصال وجودته غير مضمونة.)

REMOTE

RS-232C، مقبس صغير

يُستخدم هذا المقبس لاستقبال إشارة التحكم الخارجية.

الطاقة وغيرها

متطلبات الطاقة

110 فولت بالتيار المتردد، 60 هرتز (تايوان فقط)

220 فولت - 240 فولت بالتيار المتردد، 60/50 هرتز (ما عدا تايوان)

فئة الكفاءة في استهلاك الطاقة^{4*}

(لمصر فقط)

C:FW-85BZ40H

C:FW-75BZ40H

C:FW-65BZ40H

C:FW-55BZ40H

مقاس الشاشة (مقاس قطرًا) (تقريبي)

FW-85BZ40H: 85 بوصة / 214.8 سم

FW-75BZ40H: 75 بوصة / 189.3 سم

FW-65BZ40H: 65 بوصة / 163.9 سم

FW-55BZ40H: 55 بوصة / 138.8 سم

استهلاك القدرة الكهربائية

مشار إليها خلف الشاشة LCD

استهلاك القدرة الكهربائية^{4*}

في وضع [قياسي]

(لمصر فقط)

FW-85BZ40H: 221.3 واط

FW-75BZ40H: 179.6 واط

FW-65BZ40H: 141.2 واط

FW-55BZ40H: 112.9 واط

في وضع [حيوي]

FW-85BZ40H: 318 واط

FW-75BZ40H: 277 واط

FW-65BZ40H: 214 واط

FW-55BZ40H: 173 واط

استهلاك الطاقة السنوي^{4*}

(لمصر فقط)^{5*}

FW-85BZ40H: 647 كيلو وات في الساعة سنويًا

FW-75BZ40H: 525 كيلو وات في الساعة سنويًا

FW-65BZ40H: 413 كيلو وات في الساعة سنويًا

FW-55BZ40H: 330 كيلو وات في الساعة سنويًا

استهلاك الطاقة الاحتياطية^{6*، 7*}

0.50 واط

دقة شاشة العرض

3,840 البيكسلات (أفقي) × 2,160 خط (عمودي)

معدل الخرج

USB 1

5 فولت ---، 500 mA MAX

USB 2

5 فولت ---، 900 mA MAX

الأبعاد (تقريبي) (عرض × ارتفاع × عمق) (مم)

مع حامل أعلى الطاولة (بدون حامل أعلى الطاولة)

FW-85BZ40H: 1,899 × 1,162 × 441 (72 × 1,089 × 1,899)

FW-75BZ40H: 1,674 × 1,034 × 410 (71 × 961 × 1,674)

FW-65BZ40H: 1,450 × 903 × 338 (70 × 833 × 1,450)

FW-55BZ40H: 1,231 × 780 × 338 (70 × 710 × 1,231)

ملاحظة

- في حالة استخدام الملف الكهربائي، قم بتعيين عزم الدوران عند 1.5 ن.م. [15 كجم ق.سم].
- تأكد من ربط مرفق التثبيت الجداري عند تركيبه بشاشة LCD.
- استخدم فقط مفك ذو رأس عريض لتركيب مرفق التثبيت الجداري. قد يؤدي استخدام أداة أخرى إلى فرط تدوير مرفق التثبيت الجداري وإتلاف شاشة LCD.

تحري الخلل وإصلاحه

لتحري الخلل وإصلاحه بوجه عام لمشكلات مثل: ظهور شاشة سوداء أو عدم صدور صوت أو تجمد الصورة أو عدم استجابة شاشة LCD أو فقد الشبكة، اتبع الخطوات التالية.

1 أعد تشغيل شاشة LCD لديك عن طريق الضغط على زر التشغيل الموجود في وحدة التحكم عن بُعد لمدة خمس ثوان تقريبًا. ستقوم شاشة LCD بإعادة التشغيل. إذا لم يتم تشغيل شاشة LCD، فجزّب فصل سلك التيار المتردد (الموصل الرئيسي). ثم اضغط زر التشغيل الموجود على شاشة LCD وقم بتحريره. انتظر لمدة دقيقتين وقم بتوصيل سلك التيار المتردد (الموصل الرئيسي).

2 راجع قائمة المساعدة عن طريق الضغط على HELP في جهاز التحكم عن بُعد.

3 صل شاشة LCD بالإنترنت وحدّث البرنامج. ننصحك شركة Sony بالتحديث الدائم البرامج شاشة LCD الخاصة بك. حيث توفر تحديثات البرامج ميزات جديدة وتحسينات للأداء.

عند توصيل شاشة LCD بالكهرباء، قد لا تعمل شاشة LCD لفترة من الوقت حتى عند الضغط على زر التشغيل الموجود في وحدة التحكم عن بعد أو شاشة LCD.

قد تستغرق تهيئة النظام بعض الوقت. انتظر حوالي دقيقة واحدة، ثم شغله مرة أخرى.

لا تعمل وحدة التحكم عن بعد.

- استبدل البطاريات.

إفصل الحامل أعلى الطاولة عن شاشة LCD

1 أزل جانب واحد من حامل أعلى الطاولة في المرة الواحدة. أمسك حامل أعلى الطاولة بقوة وبإحكام باليدين كليهما في أثناء قيام أشخاص آخرين برفع شاشة LCD.

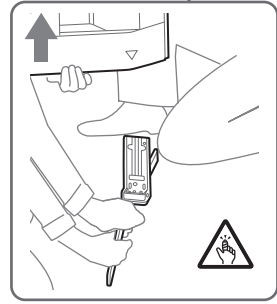
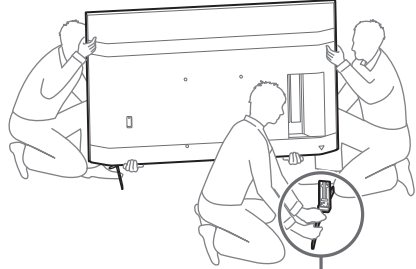

2 كرر الخطوة السابقة وأزل الجانب الآخر من حامل أعلى الطاولة.

ملاحظة

- يلزم توفر ثلاثة أشخاص أو أكثر لفصل حامل أعلى الطاولة.
- احرص على عدم استخدام القوة المفرطة في أثناء فصل حامل أعلى الطاولة عن شاشة LCD لأنه قد يتسبب في سقوط شاشة LCD مسببًا إصابة شخصية أو تلف مادي للشاشة LCD.
- توخ الحذر عند التعامل مع حامل أعلى الطاولة لتجنب تلف شاشة LCD.
- كن حذرًا عند رفع شاشة LCD عندما يكون حامل أعلى الطاولة مفصولًا، فقد يسقط حامل أعلى الطاولة ويسبب إصابة شخصية.
- توخ الحذر عند إزالة حامل أعلى الطاولة من شاشة LCD لمنع سقوطه وإتلاف السطح الذي يتم وضع شاشة LCD عليه.

تركيب شاشة LCD في الجدار

استخدام كتيفة التثبيت الجدارية الاختيارية (SU-WL850، SU-WL500 أو SU-WL450) * (غير مرفق)

بالنسبة للعملاء:

لحماية المنتج وأسباب السلامة، توصي Sony بشدة أن يتولى تركيب شاشة LCD بائعي المنتج أو المقاولين المرخص لهم، لا تحاول تركيبه بنفسك.

موزعو Sony ومتمعهدوها:

توفير الاهتمام الكامل بالسلامة خلال التركيب، والصيانة الدورية، وفحص المنتج.

معلومات تركيب كتيفة التثبيت الجدارية

يوفر دليل التعليمات الخاص بشاشة LCD الخطوات اللازمة لإعداد شاشة LCD لتركيبات التثبيت الجدارية قبل تثبيته على الجدار. للحصول على تعليمات عن تركيب كتيفة التثبيت الجدارية، راجع معلومات تركيب (كتيفة التثبيت الجدارية) على صفحة المنتج الخاصة بموديل شاشة LCD الذي لديك. <https://www.sony-asia.com/support>

التجهيز للتركيب على الحائط

تأكد من تركيب حامل أعلى الطاولة قبل تثبيت شاشة LCD في الجدار بالطريقة المبيّنة في دليل الإعداد.

- قم بتجهيز شاشة LCD بكتيفة التركيب الجدارية قبل إجراء توصيلات الكابل.
- اتبع دليل التعليمات المرفقة مع كتيفة التثبيت الجدارية الخاصة بالموديل. يلزم وجود خبرة كافية من أجل تركيب شاشة LCD، وتحديدًا لتقدير مدى قدرة الجدران على تحمل وزن شاشة LCD.
- تأكد من إسناد أعمال تركيب هذا المنتج في الجدار إلى بائعي Sony أو المقاولين المرخص لهم، واهتم بدرجة كافية بالسلامة خلال التركيب. لا تتحمل Sony مسؤولية أية أضرار أو إصابات تحدث نتيجة لسوء التعامل أو التركيب غير الصحيح.

• البراغي الخاصة بكتيفة التثبيت الجدارية غير مرفقة.

• لا ينفذ تركيبات التثبيت الجدارية سوى أفراد الخدمة المؤهلين.

• لأسباب أمنية، يوصى بشدة استخدام إكسسوارات Sony، التي تتضمن:

- كتيفة التثبيت الجدارية SU-WL850
- كتيفة التثبيت الجدارية SU-WL500
- كتيفة التثبيت الجدارية SU-WL450

- تأكد من استخدام البراغي المرفقة بكتيفة التثبيت الجدارية عند ربط كتيفة التثبيت الجدارية بشاشة LCD.
- يأتي تصميم البراغي المرفقة كما هو موضح بالرسم التوضيحي، عند قياسها من السطح المرفق لكتيفة التثبيت الجدارية.
- يختلف قطر وطول البراغي اعتمادًا على موديل كتيفة التثبيت الجدارية.
- إن استخدام براغي أخرى خلافًا لتلك المرفقة بالجهاز قد يُحدث تلف داخلي لشاشة LCD أو يسبب سقوطه أو تداعيات أخرى.

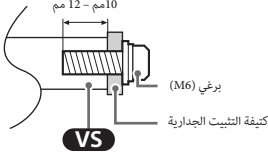

- تأكد من تخزين البراغي غير المستخدمة والحامل أعلى الطاولة في مكان آمن حتى تكون جاهزًا لتركيب الحامل أعلى الطاولة. احتفظ بالبراغي بعيدًا من الأطفال الصغار.

* فقط وفقًا لإقليم محدود/البلد/موديل شاشة LCD.

1 أزل البراغي من خلف شاشة LCD.

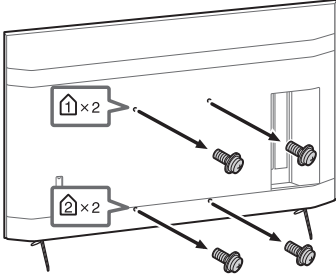

2 قم بربط مرفق التثبيت الجداري (المرفق بشبكة LCD) بالجانب الخلفي من شاشة LCD (لجعلها موازيًا للجدار).

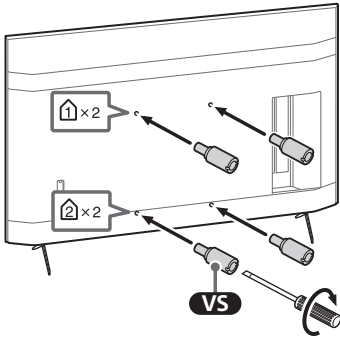

ن.م 1.5
{15 كجم ق.م}

البرامج الموسعة

يمكن استخدام الشاشة بصورة أكثر ملائمة من خلال استخدام برامج موسعة. تعرض هذه الصفحة مثالاً عن البرامج الموسعة. لمزيد من التفاصيل، يرجى الاتصال بمندوب المبيعات.

برامج لمراقبة المكاتب

تقدم وظائف تُمكن من استخدام الشاشة كشاشات مكتبية متصلة بكمبيوتر شخصي في غرف الاجتماعات أو ما شابه. أمثلة على الوظائف:

- وظائف رصد إدارة الطاقة/إمدادات الطاقة.
- وظيفة اللوحة البيضاء.
- نظام متصل بنظام حجز غرفة اجتماعات (يدعم طاولة الحجز في Microsoft Exchange Server و Gsuite).
- مؤقت العروض التقديمية.
- يمكن تغيير المدخلات أو التشغيل/الإيقاف دون استخدام وحدة التحكم عن بعد.

برامج اللافئات الرقمية

توفر البرامج وظائف ملائمة عند استخدام الشاشة كعارض لافئات رقمية. أمثلة على الوظائف:

- وظيفة إدارة توزيع اللافئات الرقمية لمضاعفة أعداد الشاشات عبر الشبكة.
- وظيفة عرض اللافئات بسهولة باستخدام ذاكرة USB.
- وظيفة إدارة قائمة التشغيل والمحتويات.
- إعداد جدول تسليم مرن حسب الوقت واليوم.

إعدادات الشاشة

- عند استخدام [تحكم IP]، عُنْ الشاشة كما يلي أولاً.
- أذهب إلى [الإعدادات] ← [الشبكة والإنترنت] ← [تهيئة الشبكة المنزلية] ← [تحكم IP].
- عُنْ [مصادقة] على [المفتاح المشترك مسبقاً وعادي].
 - عُنْ [المفتاح المشترك مسبقاً].

مثال على طلب HTTP والاستجابة له في حالة استخدام Web API

إليك مثال عن الطلبات والاستجابات المطلوبة لكسب حالة تشغيل في الشاشة (عنوان IP: "192.168.0.1 Pre-shared Key "1234").

URL

http://192.168.0.1/sony/system

الطلب

```
POST /sony/system HTTP/1.1
Host:192.168.0.1
Content-Type: application/json; charset=UTF-8
Content-Length: 70
X-Auth-PSK: 1234

{"method": "getPowerStatus", "params": [], "id": 50, "version": "1.0"}
```

الاستجابة

```
HTTP/1.1 200 OK
Content-Type: application/json; charset=UTF-8
Content-Length: 44

{"result": [{"status": "active"}], "id": 50}
```

لمزيد من التفاصيل حول [تحكم IP]، يرجى الاتصال بمندوب المبيعات.

رقم	العنصر	القيمة
1	العنوان	0x70 الإجابة
2	الإجابة	0x00 مكتمل (نهاية عادية)
		0x01 : زيادة عن الحد (نهاية غير طبيعية تتعدى أقصى قيمة)
		0x02 : زيادة عن الحد (نهاية غير طبيعية تتعدى أدنى قيمة)
		0x03 : تم إلغاء الأمر (نهاية غير عادية)
		0x04 : خطأ في التحليل (خطأ تنسيق البيانات)
3	إجمالي الفحص	0xXX

مثال على الأمر

فيما يلي شرح بأمتثلة على توصيلات RS-232C.

التحكم	الرأس	الفترة	الوظيفة	الطول	البيانات 1	البيانات X	إجمالي الفحص
تشغيل/إيقاف	0x8C	0x00	0x00	0x02	0x00 (إيقاف)	-	0x8E
					0x00 (تشغيل)	-	0x8F
تحديد دخل HDMI	0x8C	0x00	0x02	0x03	0x04 (HDMI)	0x01 (1#)	0x96
						0x02(2#)	0x97
						0x03(3#)	0x98
						0x04(4#)	0x99

لمزيد من التفاصيل حول RS-232C، يرجى الاتصال بمندوب المبيعات.

IP

يمكن التحكم في الشاشة عبر IP من خلال تطبيق HTML5/Android الموجود في الشاشة أو من خلال جهاز خارجي. يمكنك إدارة معلومات الدخل/الطاقة، وبدء وإنهاء التطبيقات والتحكم في الشاشة كتغيير مصدر الدخل ومستوى الصوت، والتحكم فيها. يمكن أيضاً تقييد الأوامر من خلال وظيفة المصادقة.

بروتوكول IP المدعوم

اسم البروتوكول	الطبقة	التنسيق	المصادقة	الشرح
Web API	HTTP	JSON-RPC	نعم	الواجهات المسؤولة عن التحكم في الجهاز.
IRCCIP	HTTP	SOAP	نعم	تحكم بالأشعة تحت الحمراء متوافق عبر بروتوكول الإنترنت. التقنية والتنسيقات المستخدمة في نقل أوامر وحدة التحكم عن بعد عبر الإنترنت.
SSIP	TCP	Byte stream	غير متوفر	تم دعم الوظائف النموذجية فقط.

يمكن التحكم في الشاشة من خلال جهاز خارجي عبر RS-232C. تم شرح اتصال RS-232C باختصار في هذه الصفحة.

الواجهة

وصل RS-232C بالشاشة باستخدام مقبس ستريو صغير طوله 3.5 مم.

مقبس ستريو صغير 3.5 مم

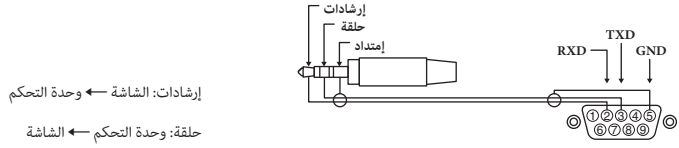

إعدادات التوصيل

عند إجراء اتصال RS-232C، تأكد من جعل إعدادات التوصيل كما هي مبيّنة أدناه.

معدل الباود	9,600 بت/ثانية
البيانات	8 بت
التمائل	لا يوجد
بت البدء	1 بت
بت التوقف	1 بت
التحكم في التدفق	لا يوجد

تنسيق البيانات

نعرض تنسيق البيانات الخاص باتصال RS-232C أدناه.

(a) طلبات من وحدة التحكم إلى الشاشة

رقم	العنصر	القيمة
1	العنوان	0x8C : التحكم
2	الفئة	0x00 (ثابت)
3	الوظيفة	0xXX
4	الطول	0xXX (=البيانات X+1 بايت)
5	البيانات 1	0xXX
:	:	0xXX
:	:	0xXX
X+4	البيانات X	0xXX
X+5	إجمالي الفحص	0xXX

كيفية تعيين وظائف الوضع Pro

أذهب إلى [إعدادات Pro] ← [الإعدادات] ← [قائمة] رئيسية] عندما تكون الشاشة في [وضع إعدادات Pro].*

* تختلف حسب إصدار نظام التشغيل.

الإعدادات الموصى بها

يعرض هذا القسم الإعدادات الموصى بها عند استخدام الشاشة للاستخدام المهنى.

تعيين خصائص ECO

- 1 اذهب إلى [الإعدادات] ← [تفضيلات الأجهزة] ← [تشغيل].
 - عيّن [وضع استعداد التلفزيون الحامل] على وضع [إيقاف].

تعيين خصائص IP

- 2 اذهب إلى [الإعدادات] ← [الشبكة والإنترنت] ← [تهيئة الشبكة المنزلية] ← [تحكم IP].
 - عيّن [مصادقة] على [المفتاح المشترك مسبقاً وعادي].
 - عيّن [تحكم بسيط في IP] على [تشغيل].

التنزيل التلقائي للبرنامج

- 3 اذهب إلى [الإعدادات] ← [تفضيلات الأجهزة] ← [حول] ← [تحديث برنامج النظام].
 - عيّن [التحقق من وجود تحديث تلقائيًا] على [إيقاف].

إعدادات الصورة

- 4 اذهب إلى [الإعدادات] ← [العرض والصوت] ← [صورة].
 - عيّن [مستشعر الضوء] على [إيقاف].
 - حدد [وضع الصورة] حسب طريقة الاستخدام.

[حيوي]: عند استخدام عرض اللافئات الرقمية
[إعداد شخصي]: عند عرض الصورة الأصلية كما هي
[رسومات]: عند عرض شاشة الكمبيوتر الشخصي

إعداد قيم [وضع الصورة]

فما يلي القيم الأولية لكل عنصر إعداد في [وضع الصورة].

[وضع الصورة]			[حيوي]	العنصر
[رسومات]*	[إعداد شخصي]*	[قياسي]		
40	40	40	أقصى (50)	[سطوع]
50	50	60	60	[لون]
90	90	90	أقصى (100)	[تباين]

* بما إن الشاشة تستجيب بسرعة أكبر في وضع [رسومات] مقارنة بوضع [إعداد شخصي]، يمكن عرض حركة الماوس بسهولة عند تشغيل شاشة الكمبيوتر الشخصي في وضع [رسومات].

ملاحظة

تضع كل قيمة من قيم الإعداد للتغيير دون إشعار مسبق.

في [وضع Pro] يمكن استخدام وظائف ملامحة متعددة للاستخدام المهني. نقدم هنا كيفية تغيير [وضع Pro] والوظائف النموذجية في [وضع Pro].

وضع Pro

الوضع العادي: هذا هو الوضع الافتراضي. وظائف [وضع Pro] غير متاحة في هذا الوضع.
وضع إعدادات Pro: يسمح هذا الوضع بتعيين مختلف إعدادات وظائف [وضع Pro].
وضع Pro: هذا هو وضع التشغيل الخاص بالاستخدام المهني حيث يمكن استخدام وظائف [وضع Pro].

كيفية تغيير الوضع

عندما تكون الشاشة في الوضع العادي وضع إعدادات Pro

- اذهب إلى [قائمة] رئيسية] ← [التطبيقات] ← [أداة وضع Pro]، ثم حدد الوضع المراد تغييره.

عندما تكون الشاشة في الوضع Pro

- اضغط على مفاتيح التنشيط المشار إليها أدناه في وحدة التحكم عن بعد على التوالي بفاصل زمني ثانية واحدة.
بعد إعادة تشغيل الشاشة، يتغير الوضع إلى [وضع إعدادات Pro].

مفتاح التنشيط: $\left[\text{I} \oplus \right]$ (عرض الشاشة) / $\% \times$ (إخفات) / \triangleleft / $+/-$ (+ الصوت) / HOME/MENU

* مبدئيًا لا يمكن تغيير الوضع من [أداة وضع Pro] في [وضع Pro]. إذا أردت تغيير الوضع من [أداة وضع Pro]، اذهب إلى [إعدادات Pro] ← [قيود الوظيفة] ← [التطبيقات] وغيّر [أداة وضع Pro] إلى [تنشيط] في [وضع إعدادات Pro].

مقدمة لوظائف الوضع المهني

في [وضع Pro] يمكن استخدام وظائف ملامحة متعددة، فيما يلي عرض لوظائف [وضع Pro] النموذجية.

— تعيين تشغيل الشاشة عند تشغيل الشاشة بتوصيلها بالتيار المتردد

يمكن تعيين تشغيل الشاشة عند نزع القابس وعند إعادة إدخاله في مقبس طاقة التيار المتردد.

— عرض محسن لشاشة دخل الكمبيوتر الشخصي

تعرض الشاشة شاشة دخل الكمبيوتر الشخصي بأفضل حجم حسب شكل الكمبيوتر الشخصي.

— التحكم في الإمداد بالطاقة وتحويل الدخل تلقائيًا من خلال اكتشاف إشارة HDMI

في حالة تشغيل الشاشة مع توصيل جهاز HDMI، يمكن تغيير دخل HDMI الموصل تلقائيًا.

— إعدادات قائمة العرض عند الضغط على زر HOME/MENU

يمكن تحديد القائمة المعروضة عند الضغط على زر HOME/MENU في وحدة التحكم عن بعد.

— تعيين مصدر الدخل الأولي عند بدء تشغيل الشاشة

يمكن تعيين مصدر الدخل الأولي عند بدء تشغيل الشاشة.

— قفل الوضع المهني

يمكن حماية إعدادات [وضع Pro] من خلال كود PIN.

— إعدادات مستوى الصوت الأولي/الأقصى

يمكن تعيين مستوى الصوت الأولي والأقصى للشاشة.

— قيود تشغيل الشاشة بوحدة التحكم عن بعد

يمكن تقييد تشغيل الشاشة باستخدام وحدة التحكم عن بعد.

— تقييد المدخلات الخارجية

يمكن تقييد استخدام المدخلات الخارجية.

— قيود استخدام التطبيقات

يمكن تقييد استخدام تطبيقات الشاشة.

HOME/MENU 4

(الصوت) -/+

AUDIO: حدد صوت المصدر متعدد اللغات أو الصوت الثنائي (اعتماداً على مصدر البرنامج).

✖ (كتم الصوت)*

CH/PAGE +/-

5

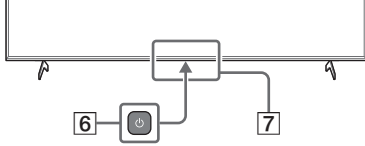

6 (الطاقة) ⏻

7 مستشعر التحكم عن بعد / مستشعر الضوء / LED

* تتوفر ميزة اختصارات الوصول عن طريق الضغط مع الاستمرار على ✖ (كتم الصوت).

وحدة التحكم عن بعد وشاشة LCD

قد يختلف شكل وحدة التحكم عن بعد وموقعها وإتاحتها ووظائف الأزرار فيها حسب الإقليم /البلد/موديل شاشة LCD.

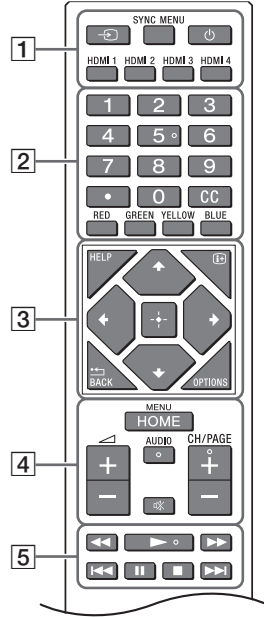

1 (حدد المدخل): عرض وتحديد مصدر المدخل الخ.

SYNC MENU: عرض اقائمة BRAVIA Sync.

(الشاشة في وضع الاستعداد)

HDMI 1/2/3/4

2 أزرار الأرقام

(نقطة) ●

CC

الأزرار الملونة

3 HELP: عرض قائمة المساعدة.

(عرض الشاشة): عرض المعلومات.

←/BACK

OPTIONS: عرض قائمة من الوظائف التي يمكن استخدامها في ذلك

الوقت.

(تنقل خلال D-Pad): للتنقل خلال القائمة

الظاهرة على الشاشة وتحديددها.

5 REMOTE RS-232C

- طرف للاتصال التسلسلي. لمعرفة التفاصيل، يُرجى الاطلاع على «وظائف التحكم».

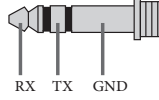

6 HDMI 4 AUDIO IN

- إذا احتوى الجهاز على مقبس DVI، صله بـ HDMI IN 4 عبر واجهة المحول DVI - HDMI (غير المرفقة)، ثم صل المقبس الخارجي الصوتي للجهاز بـ HDMI 4 AUDIO IN.

1 USB 2, USB 1

- إن الاتصال بجهاز USB الضخم قد يتعارض مع الأجهزة المتصلة الأخرى التي بجواره.

2 (سماعة الرأس)

- دعم مقبس صغير لنظام صوتي مجسم ثلاثي الأقطاب فقط.
- لا يمكنك إخراج الصوت من كل من السماعة وسماعة شاشة LCD في آن واحد.

3 VIDEO IN

- للاتصال المركب، استخدم كابل الإطالة التماثلي (غير مرفق).

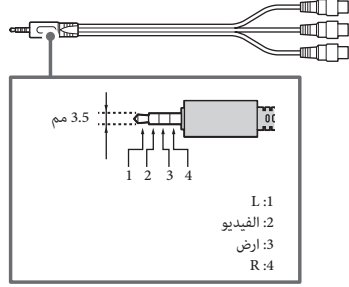

4 HDMI IN 1/2/3/4

- واجهة HDMI يمكنها نقل الفيديو والصوت الرقمي على كبل واحد.
- إذا احتوى الجهاز على مقبس DVI، صله بـ HDMI IN 4 عبر واجهة المحول DVI - HDMI (غير المرفقة)، ثم صل المقبس الخارجي الصوتي للجهاز بـ HDMI 4 AUDIO IN.

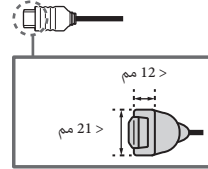

(Audio Return Channel) HDMI IN 3 ARC

- قم بتوصيل نظام الصوت بمدخل HDMI IN 3 لتوجيه صوت شاشة LCD إلى نظام الصوت لديك. يتمكن نظام الصوت الذي يدعم HDMI ARC من إرسال الفيديو إلى شاشة LCD، واستقبال الصوت من شاشة LCD عبر كابل HDMI نفسه. إذا كان نظام الصوت الخاص بك لا يدعم HDMI ARC، يلزم وجود اتصال موصل DIGITAL AUDIO OUT (OPTICAL).

مخطط الاتصال

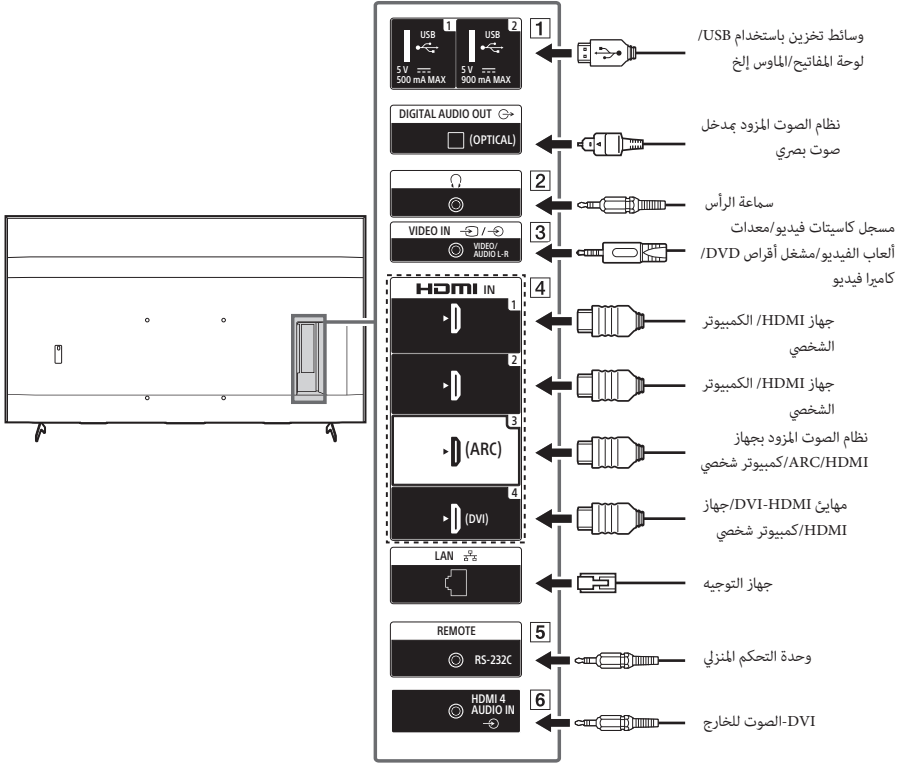

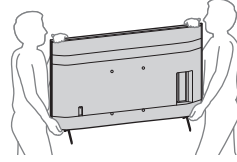

- عند نقل شاشة LCD، لا تعرضها للرج أو اهتزازات عنيفة.
- وعند نقل شاشة LCD لإصلاحها أو عند تحريكها، ضعها في علبيتها الكرتونية الأصلية مستخدماً مواد التعبئة والتغليف.

منع الإسقاط

(الموديلات المزودة بطقم الحماية من السقوط)

ارجع إلى دليل الإعداد الموجود فوق تغليف الحماية.
يُستخدم برغي الخشب المقدم فقط في التثبيت على الجسم الصلب المصنوع من الخشب.

(باستثناء الموديلات المزودة بطقم الحماية من السقوط)

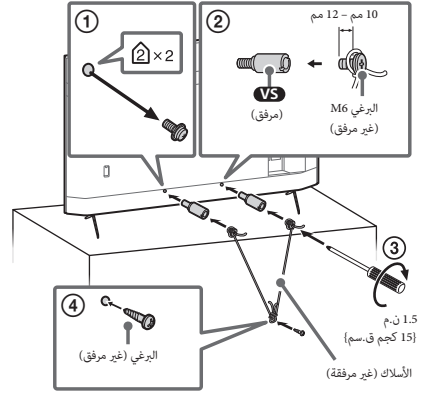

ملاحظة للعملاء الموجودين في الإمارات العربية المتحدة

TRA	
REGISTERED No:	ER73578/19
DEALER No:	DA0105422/13

جدول المحتويات

2. معلومات بشأن السلامة
4. مخطط الاتصال
6. وحدة التحكم عن بعد وشاشة LCD
7. إعدادات
7. وضع Pro
8. الإعدادات الموصى بها
9. وظائف التحكم
9. RS-232C
10. IP
12. الملحق
12. البرامج الموسعة
13. تركيب شاشة LCD في الجدار
14. تحري الخلل وإصلاحه
15. المواصفات الفنية

بخصوص كتيبات الدليل

تأتي شاشة LCD هذه مرافقاً معها كتيبات الدليل التالية، يرجى الاحتفاظ بكتيبات الدليل للرجوع إليها مستقبلاً.

دليل الإعداد

- تركيب شاشة LCD وإعدادها.

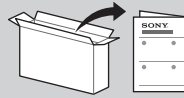

دليل مرجعي (هذا الدليل) / وثائق السلامة

- معلومات السلامة، وحدة التحكم عن بعد، تحري الخلل وإصلاحه، التثبيت على الحائط، المواصفات الفنية، الخ.



المساعدة

اعثر على المزيد من معلومات تحري الخلل وإصلاحه وغيرها من المعلومات المفيدة مباشرةً من شاشة LCD. اضغط على HELP على وحدة التحكم عن بعد لعرض قائمة بالموضوعات.



هام - اقرأ اتفاقية ترخيص برنامج المستخدم النهائي قبل استخدام منتج Sony الخاص بك. يشير استخدام المنتج الخاص بك الى موافقتك على اتفاقية ترخيص برنامج المستخدم النهائي. تتوفر اتفاقية ترخيص البرنامج بينك وبين Sony عبر الانترنت على موقع Sony على الويب (<http://www.sony.net/tv-software-licenses/>) او على شاشة منتجك. اذهب إلى [الإعدادات] ← [تفضيلات الأجهزة] ← [حول] ← [المعلومات القانونية] ← [الإشعارات والترخيص].

ملاحظة

- قبل تشغيل شاشة LCD، يرجى قراءة « معلومات بشأن السلامة ».
- اقرأ وثائق السلامة المرफقة للحصول على معلومات السلامة الاضافية.
- إن تعليمات تركيب شاشة LCD في الجدار " مدرجة داخل دليل التعليمات الخاص بشاشة LCD.
- الصور والرسوم التوضيحية المستخدمة في دليل الإعداد وهذا الدليل للتوضيح فقط وقد تختلف عن المنتج الفعلي.

موقع بطاقة التعريف

البطاقات الخاصة برقم موديل شاشة LCD ويقع تصنيف مصدر الطاقة خلف شاشة LCD.

معلومات بشأن السلامة

التركيب/الضبط

قم بتركيب واستخدام شاشة LCD وفقاً للتعليمات أدناه، لتجنب مخاطر الحريق أو الصدمة الكهربائية أو الأضرار وأو الإصابات.

التركيب

- يجب تركيب شاشة LCD بالقرب من مخرج التيار المتردد الذي يمكن الوصول إليه بسهولة (مقيس التيار المتردد).
- ضع شاشة LCD على سطح ثابت مستو لمنعها من السقوط من أعلى وإحداث إصابات بالأفراد أو إلحاق أضرار بالممتلكات.
- قم بتركيب شاشة LCD بحيث لا يمكن سحبها أو دفعها أو الطرقي عليها.
- قم بتثبيت شاشة LCD بحيث لا يبرز الحامل أعلى الطاولة لشاشة LCD من حامل شاشة LCD (غير مرئى). في حالة بروز حامل أعلى الطاولة من حامل شاشة LCD، فقد يتسبب ذلك في انقلاب جهاز شاشة LCD أو سقوطه، مما يتسبب في إصابة جسدية أو تلف شاشة LCD.

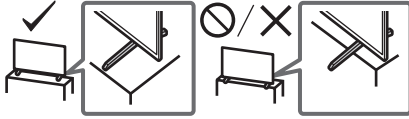

النقل

- قبل نقل شاشة LCD، افصل جميع الكابلات.
- يلزم توفر شخصين أو أكثر (ثلاثة أشخاص أو أكثر للطرز FW-85BZ40H) لنقل شاشة LCD كبيرة.
- عند نقل شاشة LCD باليد، أمسكها على النحو الموضح أدناه. لا تضغط على شاشة LCD والإطار المحيط بالشاشة.

FW-85BZ40H

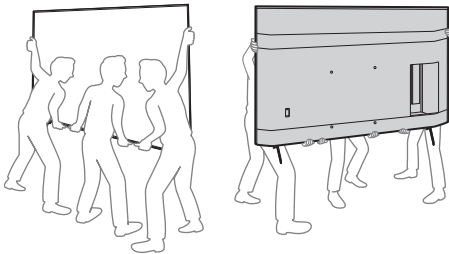

LCD Monitor

AR

دليل مرجعي

